

RU

## ОСЕВОЙ ВЕНТИЛЯТОР

Паспорт изделий  
и руководство пользователя

ERC

- (PVC) OSEVOJ VENTILYATOR. Paspört izdelij i rukovodstvo pol'zovatelya.  
(EN) AXIAL FLOW FAN Datasheet and user's manual.  
(KK) ОСЬТИК ЖЕЛДЕТКІШ Бұйым төлқұжаты және пайдаланушы нұсқаулығы.  
(UZB) O'QLI VENTILYATORLAR Mahsulot pasporti va foydalanuvchi qo'llanmasi.  
(AZ) AXSIAL FAN Mahsulun pasportu va istifadəçi təlimatı.  
(ROM) VENTILATOR AXIAL Pasaport produs și manual de utilizare.  
(BG) ОСОВ ВЕНТИЛЯТОР Паспорт на изделията и ръководство на потребителя.  
(ESP) VENTILADOR AXIAL Pasaporte del producto y manual de usuario.  
(IT) VENTILATORI ASSIALE Certificato del prodotto e manuale utente.  
(FR) VENTILATEUR HÉLICOÏDAL Fiche technique et Guide de l'utilisateur  
(DE) AXIALLÜFTER Produktpass und Bedienungsanleitung  
(CS) AXIÁLNÍ VENTILÁTOR Technický průkaz produktu a uživatelská příručka  
(PL) WENTYLATOR OSIOWY Karta katalogowa produktów i instrukcja obsługi  
(AR) مروحة محورية الوثيقة الفنية للمنتج و دليل المستخدم

- (PVC) ОСЕВЫЕ ВЕНТИЛЯТОРЫ СЕРИИ DW  
(EN) DW-SERIES WALL AND CEILING - MOUNTED AXIAL FLOW FANS  
(KK) DW СЕРИЯЛЫ ҚАБЫРҒАЛЫҚ-ТӨБЕЛІК ОСЬТИК ЖЕЛДЕТКІШТЕП  
(UZB) DW SERIYALI DEVOR-SHIFT O'QLI VENTILYATORLARI  
(AZ) AKSIAL VENTILYATORLAR DIVAR VƏ TAVAN SERIASI DW  
(ROM) VENTILATORI AXIAL DE PERETE SI TAVAN SERIA DW  
(BG) ОСОВИ ВЕНТИЛЯТОРИ ОТ СЕРИЯ DW ЗА СТЕНИ И ТАБАХ  
(ESP) DW SERIE VENTILADORES AXIALES DE PARED Y TECTO  
(IT) VENTILATORI ASSIALI DA MURO/SOFFITTO SERIE DW  
(FR) VENTILATEURS HÉLICOÏDAUX DE MURAILLE ET DE PLAFOND, SÉRIE DW  
(DE) DECKEN- UND WAND-AXIALLÜFTER SERIE DW  
(CS) AXIÁLNÍ VENTILÁTORÝ NÁSTĚNNÉ/STROPNÉ SÉRIE DW  
(PL) WENTYLATORY OSIOWE KANAŁOWE SERII DC  
(AR) سلسلة المراوح المحورية للحائط والسقف

DWA-100F-14, DWA-100F-16, DWA-100F-8, DWA-125F-18,  
DWA-125F-23, DWA-125F-17, DWB-100B-14, DWB-100B-16,  
DWB-100B-8, DWB-125B-18, DWB-125B-23, DWB-125B-17,  
DWC-100B-14, DWC-100B-16, DWC-100B-8,  
DWC-125B-18, DWC-125B-23, DWC-125B-17

- (PVC) ОСЕВЫЕ ВЕНТИЛЯТОРЫ КАНАЛЬНЫЕ СЕРИИ DC  
(EN) DC-SERIES DUST AXIAL FLOW FANS  
(KK) DC СЕРИЯЛЫ АРНАЛЫ ОСЬТИК ЖЕЛДЕТКІШТЕП  
(UZB) DC SERIYALI KANALLI O'QLI VENTILYATORLARI  
(AZ) AXIAL VƏFƏLƏRÇİLƏR DC SERISI  
(ROM) VENTILATORI AXIAL SERIA DC  
(BG) КАНАЛНИ ОСОВИ ВЕНТИЛЯТОРИ СЕРИЯ DC  
(ESP) DC SERIE VENTILADORES AXIALES SERIE  
(IT) VENTILATORI ASSIALI A CANALE TORI SERIE DC  
(FR) VENTILATEURS HÉLICOÏDAUX EN CANAL, SÉRIE DC  
(DE) AXIALE ROHRLÜFTER SERIE DC  
(CS) AXIÁLNÍ VENTILÁTORÝ KANÁLNÍ SÉRIE DC  
(PL) WENTYLATORY OSIOWE KANAŁOWE SERII DC  
(AR) سلسلة المراوح محورية القناة

DCA-100F-14, DCA-100F-16, DCA-100F-8, DCA-125F-18,  
DCA-125F-23, DCA-125F-17, DCA-125F-28, DCB-100B-14,  
DCB-100B-16, DCB-100B-8, DCB-125B-18, DCB-125B-23,  
DCB-125B-17

## RU СОДЕРЖАНИЕ

|                                      |   |                                      |   |  |    |
|--------------------------------------|---|--------------------------------------|---|--|----|
| ОБЩАЯ ИНФОРМАЦИЯ.....                | 8 | РЕАЛИЗАЦИЯ И УТИЛИЗАЦИЯ.....         | 8 | АЛГОРИТМ РАБОТЫ ЭЛЕКТРОНИКИ.....       | 9  |
| МЕРЫ ПРЕДОСТОРОЖНОСТИ И ПРАВИЛА..... | 8 | СТРУКТУРА УСЛОВНОГО ОБОЗНАЧЕНИЯ..... | 8 | ПРАВИЛА ТЕХНИЧЕСКОГО ОБСЛУЖИВАНИЯ..... | 9  |
| БЕЗОПАСНОСТИ.....                    | 8 | ВЕНТИЛЯТОРОВ.....                    | 8 | ХРАНЕНИЕ И ТРАНСПОРТИРОВКА.....        | 9  |
| КОМПЛЕКТ ПОСТАВКИ.....               | 8 | МОНТАЖ И ПОДГОТОВКА К РАБОТЕ.....    | 9 | ГАРАНТИИ ИЗГОТОВИТЕЛЯ.....             | 10 |
| КРАТКОЕ ОПИСАНИЕ И НАЗНАЧЕНИЕ.....   | 8 | СХЕМА ПОДКЛЮЧЕНИЯ ВЕНТИЛЯТОРА.....   | 9 | ВОЗМОЖНЫЕ НЕПОЛАДКИ И СПОСОБЫ.....     | 10 |
| ПРАВИЛА ЭКСПЛУАТАЦИИ.....            | 8 | К ЭЛЕКТРИЧЕСКОЙ СЕТИ.....            | 9 | ИХ УСТРАНЕНИЯ.....                     | 10 |



**ПЕРЕД УСТАНОВКОЙ ИЗДЕЛИЯ ВНИМАТЕЛЬНО ПРОЧИТАЙТЕ НАСТОЯЩЕЕ РУКОВОДСТВО. СОБЛЮДЕНИЕ ТРЕБОВАНИЙ РУКОВОДСТВА ПОЛЬЗОВАТЕЛЯ СПОСОБСТВУЕТ ОБЕСПЕЧЕНИЮ НАДЕЖНОЙ ЭКСПЛУАТАЦИИ ИЗДЕЛИЯ НА ПРОТЯЖЕНИИ ВСЕГО СРОКА ЕГО СЛУЖБЫ. СОХРАНЯЙТЕ РУКОВОДСТВО ПОЛЬЗОВАТЕЛЯ В ТЕЧЕНИИ ВСЕГО СРОКА СЛУЖБЫ ИЗДЕЛИЯ, ТАК КАК В НЕМ ИЗЛОЖЕНЫ ТРЕБОВАНИЯ К ОБСЛУЖИВАНИЮ ИЗДЕЛИЯ**



## EN TABLE OF CONTENTS

|   |    |                                     |    |                                      |    |
|---|----|-------------------------------------|----|--------------------------------------|----|
| GENERAL INFORMATION.....                    | 11 | MAINTENANCE.....                    | 11 | ELECTRONICS OPERATION ALGORITHM..... | 12 |
| PRECAUTIONS AND SAFETY RULES.....           | 11 | STORAGE AND TRANSPORTATION.....     | 11 | MANUFACTURER'S WARRANTY.....         | 12 |
| SCOPE OF DELIVERY.....                      | 11 | FAN DESIGNATION.....                | 11 | TROUBLESHOOTING.....                 | 13 |
| BRIEF DESCRIPTION AND PURPOSE.....          | 11 | INSTALLATION AND SETUP.....         | 12 |                                      |    |
| OPERATING PROCEDURE SALES AND DISPOSAL..... | 11 | FAN NETWORK CONNECTION DIAGRAM..... | 12 |                                      |    |



**PLEASE READ THIS MANUAL CAREFULLY BEFORE PRODUCT INSTALLATION. COMPLIANCE WITH THE USER MANUAL'S REQUIREMENTS SHALL ENSURE THE PRODUCT'S RELIABLE OPERATION FOR THE ENTIRE SERVICE LIFE. PLEASE KEEP THE USER MANUAL FOR THE WHOLE SERVICE LIFE OF THE PRODUCT, AS IT SETS OUT THE REQUIREMENTS FOR PRODUCT MAINTENANCE.**



## KK МАЗМУНЫ

|  |    |  |    |  |    |
|--|----|--|----|--|----|
| ЖАЛПЫ АҚПАРАТ.....                             | 14 | ӨТКІЗУ ЖӘНЕ КӘДГЕ ЖАРАТУ.....            | 14 | ЖЕЛДЕТКІШТІ ЭЛЕКТР ЖЕЛІСІНЕ ҚОСУ.....          | 15 |
| САҚТЫҚ ШАРАЛАРЫ МЕН ҚАУІПСІЗДІК ЕРЕЖЕЛЕРІ..... | 14 | ТЕХНИКАЛЫҚ ҚЫЗМЕТ КӨРСЕТУ ЕРЕЖЕЛЕРІ..... | 14 | ФСХЕМАСЫ.....                                  | 15 |
| ЖЕТКІЗУ ЖИЙЫНТЫҒЫ.....                         | 14 | САҚТАУ ЖӘНЕ ТАСЫМАЛДАУ.....              | 14 | ЭЛЕКТРОНИКА ЖҰМЫСЫНЫҢ АЛГОРИТМІ.....           | 15 |
| ҚЫСҚАША СИПАТТАМАСЫ ЖӘНЕ ҚОЛДАНЫЛУ.....        | 14 | ЖЕЛДЕТКІШТЕРДІҢ ШАРТТЫ БЕЛГІЛЕРІНІ.....  | 15 | ДАЙЫНДАУШЫ КЕПІЛДІГІ.....                      | 15 |
| МАҚСАТЫ.....                                   | 14 | КҮРЫЛЫМЫ.....                            | 15 | ЫҚТИМАЛ АҚАУЛАР ЖӘНЕ ОЛАРДЫ ЖОЮ ТӘСІЛДЕРІ..... | 16 |
| ПАЙДАЛАНУ ЕРЕЖЕЛЕРІ.....                       | 14 | МОНТАЖДАУ ЖӘНЕ ЖҰМЫСҚА ДАЙЫНДАУ.....     | 15 |  |    |



**БҮЙІМДЫ ОРНАТПАС БҮРЫН ОСЫ НУСҚАУЛЫҚТЫ МҮҚИЯТ ОҚЫП ШЫҒЫҢЫЗ. ПАЙДАЛАНУШЫ НУСҚАУЛЫҒЫНЫҢ ТАЛАПТАРЫН САҚТАУ БҮЙІМНІҢ БҮЛКІ ҚЫЗМЕТ ЕТУ МЕРЗІМІНДЕ СЕНИМДІ ЖҰМЫС ІСТЕУІН ҚАМТАМАСЫЗ ЕТЕДІ. БҮЙІМНІҢ БҮЛКІ ҚЫЗМЕТ ЕТУ МЕРЗІМІ ІШІНДЕ ПАЙДАЛАНУШЫ НУСҚАУЛЫҒЫН САҚТАҢЫЗ, СЕБЕБИ ОНДА БҮЙІМҒА ТЕХНИКАЛЫҚ ҚЫЗМЕТ КӨРСЕТУ ТАЛАПТАРЫ БЕРЛГЕН.**



## UZ TARKIB

|  |    |   |    |   |    |
|--|----|---|----|---|----|
| UMUMIY MA'LUMOT.....                           | 17 | TEXNIK XIZMAT KO'RSATISH QOIDALARI.....     | 17 | SXEMASI.....  | 18 |
| EHTIYOT CHORALARI VA XAVFISZLIK QOIDALARI..... | 17 | SAQLASH VA TASHISH.....                     | 17 | ELEKTRONIKANING ISHLASH ALGORITMI.....                    | 18 |
| YETKAZIB BERILUVCHI TO'PLAM.....               | 17 | VENTILYATORLARNI SHARTLI.....               | 18 | ISHLAB CHIQUVUCHI KAFOLATI.....                           | 18 |
| QISQA TA'RIFI VA KO'ZLANGAN MAQSADI.....       | 17 | BELGILASH TUZILISHI.....                    | 18 | MUMKIN NOSOZLIKLAR VA ULARNI BARTARAF ETISH USULLARI..... | 19 |
| Foydalanish qoidalarini.....                   | 17 | O'RNATISH VA ISHG'A TAYYORLASH.....         | 18 |   |    |
| SOTISH VA UTILIZATSIYA QILISH.....             | 17 | VENTILYATORATNI ELEKTR TARMOQGA ULLASH..... | 18 |   |    |



**MAHSULOTNI O'RNATISHDAN BOLDIN USHBU QO'LLANMANI DIQQAT BILAN O'QING. FOYDALANUVCHI QO'LLANMASI TALABLARIGA RIOYA QILISH MAHSULOTNING XIZMAT QILISH MUDDATI DAVOMIDA ISHONCHLI ISHLASHINI TA'MINLASHGA YORDAM BERADI. FOYDALANUVCHI QO'LLANMASINI MAHSULOTNING XIZMAT QILISH MUDDATI DAVOMIDA SAQLAN, CHUNKI UNDA MAHSULOTGA XIZMAT KO'RSATISH UCHUN TALABLAR BAYON ETILGAN.**



## AZ MƏZMUN

|   |    |  |    |   |    |
|---|----|--|----|---|----|
| ÜMUMİ MƏLUMAT .....                       | 20 | SATIŞ VƏ SATIŞ .....                             | 20 | DİQRAM .....  | 21 |
| EHTİYAT TƏDBİRLƏRİ VƏ TƏHLÜKƏSİZLİK ..... | 20 | XİDMƏT QAYDALARI .....                           | 20 | ELEKTRONİKA ƏMƏLYAT ALQORİTMİ .....                     | 21 |
| QAYDALARI .....                           | 20 | SAXLANMA VƏ NAKLİYƏ .....                        | 20 | İSTEHŞALÇININ ZƏMANƏTİ .....                            | 21 |
| ÇATDIRILMANIN MƏZMUNU .....               | 20 | FANLAR SİMVOLLARININ STRUKTURU .....             | 20 | MÜMKÜN NASILLARIN QƏDƏR VERİLMƏSİ VƏ HƏLL MOLLARI ..... | 22 |
| QISA TƏSVİRİ VƏ MƏQSƏD .....              | 20 | MONTAJ VƏ İŞƏ HAZIRLIQ .....                     | 21 |   |    |
| FƏALİYYƏT QAYDALARI .....                 | 20 | FATANIN ELEKTRİK ŞƏBƏKƏSİNƏ QOŞULMASI ÜÇÜN ..... | 21 |   |    |



**MƏHSULU QURASDIRMADAN ƏVVƏL BU TƏLİMATI DIQQƏTLƏ OXUYUN. İSTİFADƏÇİ TƏLİMATINA UYĞUNLUQ MƏHSULUN BÜTÜN ÖMRÜ BOYU ETİBARLI İŞLƏMƏSİNİ TƏMİN ETMƏYƏ KÖMƏK EDİR. İSTİFADƏÇİ TƏLİMATINI MƏHSULUN BÜTÜN ÖMRÜ BOYU SAXLAYIN, ÇÜNKİ O, MƏHSULA XİDMƏT GÖSTƏRİLMƏSİ ÜÇÜN TƏLƏBLƏRİ MÜƏYYƏN EDİR.**



## RO ÇƏTİNUT

|   |    |  |    |   |    |
|---|----|--|----|---|----|
| İNFORMATİİ GENERALE .....                   | 23 | REGULAMENTE DE ÎNTRETINEREA .....            | 23 | ALGORİTMUL DE OPERARE ELECTRONICĂ ..... | 24 |
| PRECAUȚII ȘI REGULAMENTE DE SIGURANȚĂ ..... | 23 | DEPOZITARE ȘI TRANSPORT .....                | 23 | GARANȚIA PRODUCĂTORULUI .....           | 24 |
| CONTINUTUL LIVRĂRII .....                   | 23 | STRUCTURA SÎMBOLURILOR EVENȚILOR .....       | 24 | POSSIBILE DEPARANARE ȘI SOLUȚII .....   | 25 |
| REZUMAT ȘI SCOP .....                       | 23 | INSTALARE ȘI PREGĂTIREA PENTRU LUCRARE ..... | 24 |   |    |
| REGULAMENTE DE UTILIZARE .....              | 23 | SCHEMA DE CONECTARE A VENTILATORULUI .....   | 24 |   |    |
| VÂNZARE ȘI ELIMINARE .....                  | 23 | LA REȚEA ELECTRICĂ .....                     | 24 |   |    |



**VĂ RUGĂM SĂ CITIȚI CU ATENȚIE ACEST MANUAL ÎNAINTE DE A INSTALA PRODUSUL. RESPECTAREA MANUALULUI DE UTILIZARE AJUTĂ LA ASIGURAREA FUNCȚIONĂRII FIABILE A PRODUSULUI PE TOATĂ DURATA DE VIAȚĂ. PĂSTRĂȚI MANUALUL DE UTILIZARE PE TOATĂ DURATA DE VIAȚĂ A PRODUSULUI, DEOARECE STABILEȘTE CERINȚELE PENTRU ÎNTREȚINEREA PRODUSULUI.**



## BG СЪДЪРЖАНИЕ

|  |    |   |    |  |    |
|--|----|---|----|--|----|
| ГЛАВНА ИНФОРМАЦИЯ .....                        | 26 | ПРАВИЛА ЗА ТЕХНИЧЕСКО ОБСЛУЖВАНЕ .....          | 26 | ТА НА ЕЛЕКТРОНИКАТА .....                                  | 27 |
| ПРЕДПАЗНИ МЕРКИ И ПРАВИЛА ЗА БЕЗОПАСНОСТ ..... | 26 | СЪХРАНЕНИЕ И ТРАНСПОРТИРАНЕ .....               | 26 | ГАРАНЦИЯ НА ПРОИЗВОДИТЕЛЯ .....                            | 27 |
| СЪДЪРЖАНИЕ НА КОМПЛЕКТА .....                  | 26 | СТРУКТУРА НА УСЛОВНИЙНО НОМЕР НА МОДЕЛА 2 ..... | 27 | ВЪЗМОЖНИ НЕИЗПРАВНОСТИ И НАЧИНИ ЗА ОТСТРАНЯВАНЕТО ИМ ..... | 28 |
| КРАТКО ОПИСАНИЕ И ПРЕДНАЗНАЧЕНИЕ .....         | 26 | МОНТАЖ И ПОДГОТВАНЕ ЗА ЕКСПЛОАТАЦИЯ .....       | 27 |  |    |
| ПРАВИЛА ЗА ЕКСПЛОАТАЦИЯ .....                  | 26 | СХЕМА НА СВЪРЪЗВАНЕ НА ВЕНТИЛАТОРА КЪМ 2 .....  | 27 |  |    |
| ПРОДАЖБА И РЕЦИКЛИРАНЕ .....                   | 26 | ЕЛЕКТРИЧЕСКАТА МРЕЖА АЛГОРИТЪМ НА РАБОТА .....  | 27 |  |    |



**ПРЕДИ МОНТАЖ НА ИЗДЕЛИЕТО ВНИМАТЕЛНО ПРОЧЕТЕТЕ НАСТОЯЩОТО РЪКОВОДСТВО. СПАЗВАНЕТО НА ИЗИСКВАНИЯТА НА РЪКОВОДСТВОТО НА ПОТРЕБИТЕЛЯ Е НЕОБХОДИМО ЗА НАДЕЖДА ЕКСПЛОАТАЦИЯ НА ИЗДЕЛИЕТО В ПРОДЪЛЖЕНИЕ НА ЦЕЛИЯ МУ ЕКСПЛОАТАЦИОНЕН ЖИВОТ. СЪХРАНЯВАЙТЕ РЪКОВОДСТВОТО НА ПОТРЕБИТЕЛЯ ДОКАТО ИЗПОЛЗВАТЕ УРЕДА, ТЪЙ КАТО В НЕГО СА ПОСОЧЕНИ ИЗИСКВАНИЯ ЗА ПОДДРЪЖКА НА ИЗДЕЛИЕТО.**



## ESP CONTENIDO

|  |    |   |    |  |    |
|--|----|---|----|--|----|
| INFORMACIÓN GENERAL .....                | 29 | VENTA Y DISPOSICIÓN .....                         | 29 | ELÉCTRICA .....                          | 30 |
| PRECAUCIONES Y NORMAS DE SEGURIDAD ..... | 29 | NORMAS DE MANTENIMIENTO .....                     | 29 | ALGORITMO DE OPERACIÓN ELECTRÓNICA ..... | 30 |
| CONTENIDO DE LA ENTREGA .....            | 29 | ESTRUCTURA DE LOS SÍMBOLOS .....                  | 29 | GARANȚIA DEL FABRICANTE .....            | 30 |
| BREVE DESCRIPCIÓN Y OBJETIVO .....       | 29 | DE LOS ABANICOS .....                             | 30 | POSIBLES PROBLEMAS Y SOLUCIONES .....    | 31 |
| NORMAS DE FUNCIONAMIENTO .....           | 29 | ESQUEMA DE CONEXIÓN DEL VENTILADOR A LA RED ..... | 29 |  |    |



**LEA ATENTAMENTE ESTE MANUAL ANTES DE INSTALAR EL PRODUCTO. EL CUMPLIMIENTO DEL MANUAL DEL USUARIO AYUDA A GARANTIZAR UN FUNCIONAMIENTO FIABLE DEL PRODUCTO DURANTE TODA SU VIDA ÚTIL. CONSERVE EL MANUAL DEL USUARIO DURANTE TODA LA VIDA ÚTIL DEL PRODUCTO, YA QUE ESTABLECE LOS REQUISITOS PARA EL SERVICIO DEL PRODUCTO.**



## ITA CONTENUTO

|  |    |   |    |   |    |
|--|----|---|----|---|----|
| GENERALE INFORMAZIONE .....            | 32 | REGOLE DI UTILIZZO TECNICO .....            | 32 | ALGORITMO FUNZIONAMENTO ELETTRONICO .....           | 33 |
| PRECAUZIONI E NORME DI SICUREZZA ..... | 32 | CONSERVAZIONE E TRASPORTO .....             | 32 | GARANZIA DEL PRODUTTORE .....                       | 33 |
| CONTENUTO DELLA CONSEGNA .....         | 32 | STRUTTURA DEI SIMBOLI DELLE VENTOLE .....   | 33 | POSSIBILI PROBLEMI E RISOLUZIONE DEGLI STESSI ..... | 34 |
| BREVE DESCRIZIONE E FUNZIONI .....     | 32 | MONTAGGIO E PREPARAZIONE ALL'UTILIZZO ..... | 33 |   |    |
| NORME DI UTILIZZO .....                | 32 |   |    |   |    |
| REALIZZAZIONE ED UTILIZZO .....        | 32 |   |    |   |    |



SI PREGA DI LEGGERE ATTENTAMENTE QUESTO MANUALE PRIMA DI INSTALLARE IL PRODOTTO. IL RISPETTO DEL MANUALE DELL'UTENTE AIUTA A GARANTIRE UN FUNZIONAMENTO AFFIDABILE DEL PRODOTTO PER TUTTA LA SUA DURATA. CONSERVARE IL MANUALE DELL'UTENTE PER TUTTA LA VITA DEL PRODOTTO, IN QUANTO STABILISCE I REQUISITI PER LA MANUTENZIONE DEL PRODOTTO.



## FR LE CONTENU

|  |    |  |    |   |    |
|--|----|--|----|---|----|
| INFORMATIONS GÉNÉRALES .....                         | 35 | STOCKAGE ET TRANSPORT .....                                      | 36 | ALGORITHME DU FONCTIONNEMENT DE MATERIEL ÉLECTRONIQUE ..... | 36 |
| MESURES DE PRÉCAUTION ET CONSIGNES DE SÉCURITÉ ..... | 35 | STRUCTURE DES SYMBOLES DES VENTILATEURS .....                    | 36 | GARANTIES DU FABRICANT .....                                | 37 |
| NOMENCLATURE DE LIVRAISON .....                      | 35 | INSTALLATION ET PRÉPARATION AU TRAVAIL .....                     | 36 | PROBLÈMES POSSIBLES ET MOYENS DE LES ENLEVER .....          | 37 |
| INSTRUCTION D'EMPLOI .....                           | 35 | SCHEMA DE RACCORDEMENT DU VENTILATEUR AU RESEAU ÉLECTRIQUE ..... | 36 |   |    |
| VENTE ET ÉLIMINATION .....                           | 35 |  |    |   |    |
| RÈGLEMENT DE SERVICE TECHNIQUE .....                 | 35 |  |    |   |    |



VEUILLEZ LIRE ATTENTIVEMENT CE GUIDE AVANT D'INSTALLER LE PRODUIT. LE RESPECT DES DISPOSITIONS DU GUIDE DE L'UTILISATEUR PERMET D'ASSURER LE FONCTIONNEMENT FIABLE DU PRODUIT TOUT AU LONG DE SA DURÉE DE VIE. CONSERVER LE GUIDE DE L'UTILISATEUR PENDANT TOUTE LA DURÉE DE VIE DU PRODUIT, CAR IL DÉFINIT LES EXIGENCES DE L'ENTRETIEN DU PRODUIT.



## DE DAS INHALTSVERZEICHNIS

|   |    |   |    |   |    |
|---|----|---|----|---|----|
| ALLGEMEINE INFORMATIONEN .....                                  | 38 | VERKAUF UND ENTSORGUNG .....                  | 38 | MONTAGE UND BETRIEBSVORBEREITUNG .....  | 39 |
| SCHUTZMASSNAHMEN UND SICHERHEITSVORSCHRIFTEN .....              | 38 | WARTUNGSVORSCHRIFTEN .....                    | 38 | ELEKTRONIKAPPLIKATIONSALGORITHMUS ..... | 39 |
| LIEFERUMFANG .....  | 38 | LAGERUNG UND TRANSPORT .....                  | 38 | HERSTELLERGARANTIEEN .....              | 39 |
| KURZE BESCHREIBUNG UND BESTIMMUNG BEDIENTUNGSVORSCHRIFTEN ..... | 38 | STRUKTUR DER KURZBEZEICHNUNG DER LÜFTER ..... | 39 | EVENTUELLE FEHLER UND ABHILFE .....     | 40 |



BITTE LESEN SIE DIESE ANLEITUNG VOR DER PRODUKTMONTAGE AUFMERKSAM DURCH. DIE BEACHTUNG DER BEDIENTUNGSANLEITUNG ERMÖGLICHT SICHEREN BETRIEB DES PRODUKTS WÄHREND DER GESAMTEN BETRIEBSDAUER. HEBEN SIE DIE BEDIENTUNGSANLEITUNG WÄHREND DER GESAMTEN BETRIEBSDAUER AUF, DENN SIE ENTHÄLT PRODUKTWARTUNGSANFORDERUNGEN.



## CS OBSAHEM

|                               |    |                                      |    |                                   |    |
|-------------------------------|----|--------------------------------------|----|-----------------------------------|----|
| OBCNÁ INFORMACE .....         | 41 | PŘEDPISY PRO ÚDRŽBU .....            | 41 | ZÁRUKA VÝROBCE .....              | 42 |
| BEZPEČNOSTNÍ OPATŘENÍ A ..... | 41 | STRUKTURA SMLUVENÝCH ZNAČEK .....    | 41 | MOŽNÉ VADY A ZPŮSOBY JEJICH ..... | 43 |
| BEZPEČNOSTNÍ POKYNY .....     | 41 | VENTILÁTORŮ .....                    | 41 | ODSTRANĚNÍ .....                  | 43 |
| KOMPLET DODÁVKY .....         | 41 | MONTÁŽ A PŘÍPRAVA NA PRÁCI .....     | 42 |                                   |    |
| KRÁTKÝ POPIS A ÚČEL .....     | 41 | SCHEMA PŘIPOJENÍ VENTILÁTORU K ..... | 42 |                                   |    |
| PROVOZNÍ PRAVIDLA .....       | 41 | ELEKTRICKÉ ŠÍTI .....                | 42 |                                   |    |
| PRODEJ A ZUŽITKOVÁNÍ .....    | 41 | ALGORITHM ČINNOSTI ELEKTRONIKY ..... | 42 |                                   |    |



**PŘED INSTALACÍ VÝROBKU SI PROSÍM PEČLIVĚ PŘEČTĚTE TENTO NÁVOD. DODRŽOVÁNÍ UŽIVATELSKÉ PŘÍRUČKY POMÁHÁ ZAJISTIT SPOLEHLIVÝ PROVOZ VÝROBKU PO CELOU DOBU JEHO ŽIVOTNOSTI. UŽIVATELSKOU PŘÍRUČKU USCHOVEJTE PO CELOU DOBU ŽIVOTNOSTI VÝROBKU, NEBOŽ STANOVUJE POŽADAVKY NA ÚDRŽBU VÝROBKU.**



## PL SPIS TREŚCI

|                                     |    |                                       |    |  |    |
|-------------------------------------|----|---------------------------------------|----|--|----|
| INFORMACJE OGÓLNE .....             | 44 | SPRZEDAŻ I UTYLIZACJA .....           | 44 | SCHEMAT PODŁĄCZENIA WENTYLATORA DO ..... | 45 |
| ŚRODKI OSTROŻNOŚCI I PRZEPISY ..... | 44 | PRZEPISY KONSERWACJI .....            | 44 | SIECI ELEKTRYCZNEJ .....                 | 45 |
| BEZPIECZEŃSTWA .....                | 44 | MAGAZYNOWANIE I TRANSPORT .....       | 44 | ALGORYTM DZIAŁANIA ELEKTRONIKI .....     | 45 |
| DOSTARCZONY KOMPLET .....           | 44 | STRUKTURA KONWENCJI .....             | 45 | GWARANCJE PRODUCENTA .....               | 45 |
| KRÓTKI OPIS I PRZEZNACZENIE .....   | 44 | WENTYLATORÓW .....                    | 45 | MOŻLIWE PROBLEMY I SPOSOBY .....         | 46 |
| PRZEPISY EKSPLOATACJI .....         | 44 | MONTAŻ I PRZYGOTOWANIE DO PRACY ..... | 45 | ICH ROZWIĄZANIA .....                    | 46 |



**PRZECZYTAJ UWAGNIE NINIEJSZĄ INSTRUKCJĘ PRZED ZAINSTALOWANIEM PRODUKTU. PRZESTRZEGANIE INSTRUKCJI OBSŁUGI ZAPEWNIĄ NIEZAWODNE DZIAŁANIE PRODUKTU PRZEZ CAŁY OKRES JEHO TRWAŁOŚCI. ZACHOWAJ INSTRUKCJĘ OBSŁUGI PRZEZ CAŁY OKRES TRWAŁOŚCI PRODUKTU, PONIEWAŻ OKREŚLA WYMAGANIA DOTYCZĄCE KONSERWACJI PRODUKTU.**



## AR

|                           |                                |  |
|---------------------------|--------------------------------|--|
| الاحتياطات وقواعد السلامة | البيع و عادة التدوير           | التثبيت والتحصير للعمل                       |
| المحتويات المورده         | نواحي الصيانه الفنية           | رسم تخطيطي لتوصيل المروحة بالشبكة الكهربائية |
| الوصف المختصر والغرض      | التخزين والنقل                 | خوارزمية الاعمال الإلكترونية                 |
| قواعد التشغيل             | البنية الشرطية لتصميمات المراو | ضمان الشركة المصنعة                          |

47

كوت ح م



**يرجى قراءة هذا دليل بعناية قبل تثبيت المنتد . يساعد الالتزام بدليل المستخدم في ضمان التشغيل الموثوق به للمنتج طوال فترة عمر التشغيل. احتفظ بدليل المستخدم طوال فترة عمر المنتج حيث إنه يحدد متطلبات خدمة المنتج.**



1.

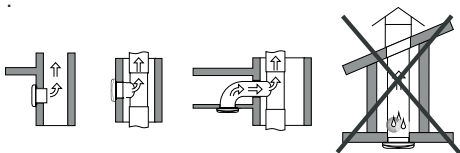

2.

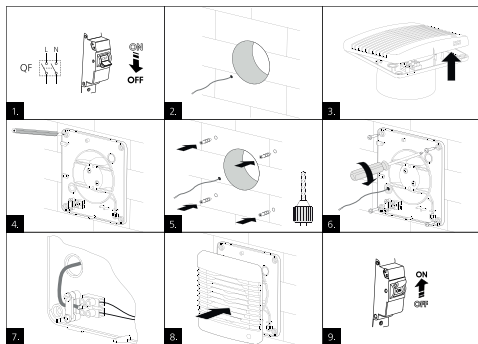

4.

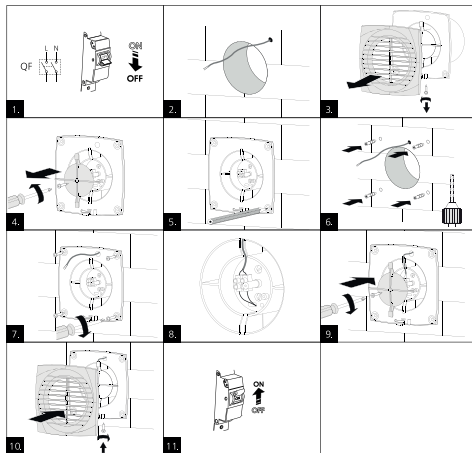

3.

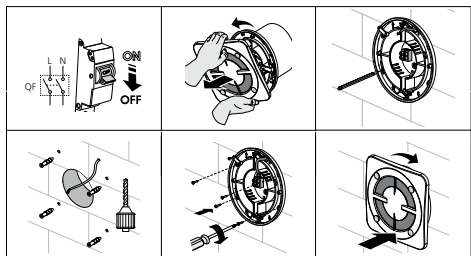

5.

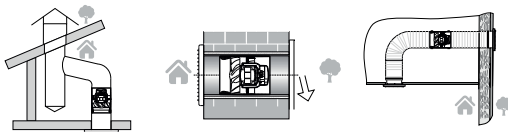

6.

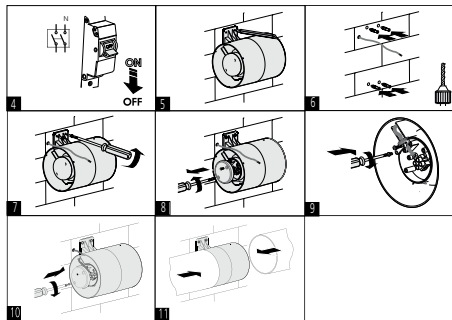

7.

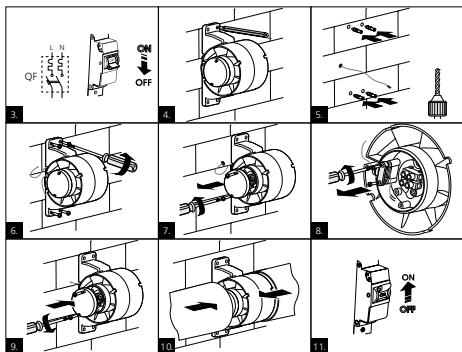

8.

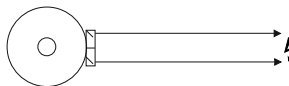

9.

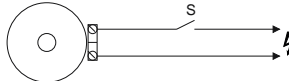

10.

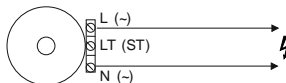

11.

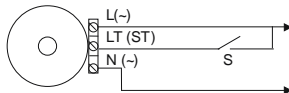

12.

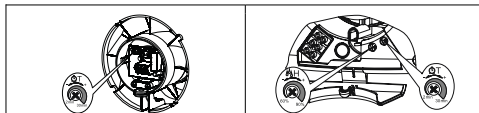

13.

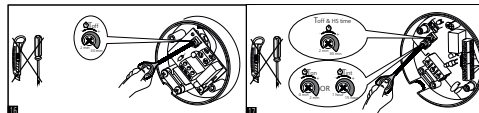

14.

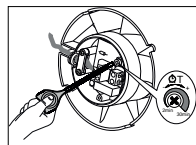

## RU ОБЩАЯ ИНФОРМАЦИЯ



### ВЫПОЛНЯЙТЕ ТРЕБОВАНИЯ ДАННОГО РУКОВОДСТВА ПОЛЬЗОВАТЕЛЯ ДЛЯ ОБЕСПЕЧЕНИЯ ДЛИТЕЛЬНОЙ БЕСПЕХОЙ РАБОТЫ ВЕНТИЛЯТОРА

Настоящее руководство пользователя является основным эксплуатационным документом, предназначенным для ознакомления технического, обслуживающего и эксплуатирующего персонала.

Руководство пользователя содержит сведения о назначении, составе, принципе работы, конструкции и монтаже изделий серии DW и DC, моделей:

DWA-100F-14, DWA-100F-16, DWA-100F-18, DWA-125F-18, DWA-125F-23, DWA-125F-17, DWB-100B-14, DWB-100B-16, DWB-100B-18, DWB-125B-18, DWB-125B-23, DWB-125B-17, DWA-100F-14, DWA-100F-16, DCA-100F-18, DCA-125F-18, DCA-125F-23, DCA-125F-17, DCA-100F-14, DCA-100F-16, DCA-100F-18, DCA-125F-28, \*DCB-125F-17, DCB-100B-14, DCB-100B-16, DCB-100B-18, DCB-125B-18, DCB-125B-17.

Основные технические характеристики нанесены на упаковке и корпусе изделия.

#### Срок службы изделия: 10 лет.

Изделие соответствует требованиям: ТР ТС 004/2011 – «О безопасности низковольтного оборудования»; ТР ТС 020/2011 – «Электромагнитная совместимость технических средств».

### МЕРЫ ПРЕДОСТОРОЖНОСТИ И ПРАВИЛА БЕЗОПАСНОСТИ

При монтаже и эксплуатации изделия должны выполняться требования руководства, а также требования всех применимых местных и национальных строительных, электрических и технических норм и стандартов.

Технический и обслуживающий персонал должен иметь теоретическую и практическую подготовку относительно систем вентиляции и выполнять работу в соответствии с правилами охраны труда, строительными нормами и правилами и стандартами, действующими на территории Российской Федерации. Все действия, связанные с подключением, настройкой, обслуживанием и ремонтом изделия, проводить только при снятом напряжении сети.

**К монтажу допускаются лица, имеющие право самостоятельной работы на электростанциях с напряжением электропитания до 1000 В, после изучения данного руководства пользователя.**

Перед установкой изделия убедитесь в отсутствии видимых повреждений крыльчатки, корпуса, решет-

ки, а также в отсутствии в корпусе изделия посторонних предметов, которые могут повредить лопасти крыльчатки.

Во время монтажа изделия не допускайте сжатия корпуса! Деформация корпуса может привести к заклиниванию крыльчатки, повышенному шуму и выходу из строя двигателя.

Запрещается использовать изделие не по назначению и подвергать его каким-либо модификациям и доработкам.

Не допускается подвергать изделие неблагоприятным атмосферным воздействиям (дождь, солнце и т. п.). Перемещаемый в системе воздух не должен содержать пыли, твердых примесей, а также липких веществ и волокнистых материалов.

**Запрещается использовать изделие в легковоспламеняющейся или взрывоопасной среде, содержащей, например, пары спирта, бензина, инсектицидов.**

Не закрывайте и не загорайвайте всасывающее и выпускное отверстия изделия, чтобы не мешать оптимальному потоку воздуха.

Не садитесь на изделие и не кладите на него какие-либо предметы.

Не дотрагивайтесь до изделия мокрыми или влажными руками.

Не дотрагивайтесь до изделия, будучи босиком. Информация, указанная в данной инструкции, является верной на момент подготовки документа.

Из-за непрерывного развития продукции компания оставляет за собой право в любой момент вносить изменения в технические характеристики, конструкцию или комплектацию изделия, не ухудшающие основные технические характеристики изделий. Изделие не предназначено для использования лицами (включая детей) с пониженными физическими, сенсорными или умственными способностями, если они не находятся под присмотром или не проинструктированы об использовании изделия лицом, ответственным за их безопасность.

Дети должны находиться под присмотром для недопущения игр с изделием. Подключение к электросети необходимо осуществлять через средство отключения, имеющее разрыв контактов на всех полюсах, обеспечивающее полное отключение при условиях перенапряжения категории III, встроенное в стационарную проводку в соответствии с «Правилами устройства электро-установок».

При повреждении шнура питания его замену во избежание опасности должны производить изготовитель, сервисная служба или подобный квалифицированный персонал. Перед началом работ-либо обслуживающих или монтажных работ с устройством, убедитесь, что изделие отключено от сети питания.

### КОМПЛЕКТ ПОСТАВКИ

Вентилятор

– 1 шт.

Винты монтажные – 4 шт.

(для вентиляторов серии DW)

Дюбели – 4 шт.

(для вентиляторов серии DW)

Руководство по эксплуатации – 1 шт.

Коробка упаковочная – 1 шт.

### КРАТКОЕ ОПИСАНИЕ И НАЗНАЧЕНИЕ

Изделие представляет собой осевой вентилятор для бытовых вентиляций небольших и средних типов помещений.

Вентилятор соответствующей модели предназначен для настенного или потолочного монтажа. Канальный вентилятор устанавливается в канал воздухопровода. Вентилятор рассчитан на продолжительную работу без отключения от сети. Конструкция вентиляторов постоянно совершенствуется, поэтому некоторые модели могут отличаться от описанных в данном руководстве.

### ПРАВИЛА ЭКСПЛУАТАЦИИ

Вентилятор предназначен для подключения к однофазной сети переменного тока напряжением 220-240 В и частотой 50 Гц и рассчитан на продолжительную работу без отключения от сети.

Степень защиты от доступа к опасным частям и проникновения воды IP24 для серии DW и IP 44 для серии DC.

Вентилятор разрешается эксплуатировать при температуре окружающего воздуха в пределах от +1°C до +40°C.

По типу защиты от поражения электрическим током изделие относится к приборам II класса (-220...240 В, 50 Гц) по ГОСТ 30345.

Вид климатического исполнения изделия – УХЛ 4.2 по ГОСТ 15150.

### РЕАЛИЗАЦИЯ И УТИЛИЗАЦИЯ

Устройство реализуется через специализированные и розничные торговые организации.

**По окончании эксплуатации изделие подлежит утилизации через пункты приема компаний осуществляющих лицензированную деятельность по переработке электротехнических отходов.**

### СТРУКТУРА УСЛОВНОГО ОБОЗНАЧЕНИЯ

#### ВЕНТИЛЯТОР

DCA-100B-14-1-TGT-1W10

Серия и модель вентиляторов (1 – 6):

1. Серия вентиляторов осевых: DW – вентилятор бытового настенно-потолочный;

DC – вентилятор бытового канальный;

2. Номер исполнения базы (корпуса) вентилятора по каталогу изготовителя;





## ГАРАНТИИ ИЗГОТОВИТЕЛЯ

Изготовитель устанавливает гарантийный срок изделия длительностью 5 лет (для моделей

DWA-100F-14, DWA-100F-16, DWA-100F-8, DWA-125F-18, DWA-125F-23, DWA-125F-17, DWB-100B-14, DWB-100B-16, DWB-100B-8, DWB-125B-18, DWB-125B-23, DWB-125B-17, DCA-100F-14, DCA-100F-16, DCA-100F-8, DCA-125F-18, DCA-125F-23, DCA-125F-17, DCA-125F-28) и 3 года (для моделей DWC-100B-14, DWC-100B-16, DWC-100B-8, DWC-125B-18, DWC-125B-23, DWC-125B-17, DCB-100B-14, DCB-100B-16, DCB-100B-8, DCB-125B-18, DCB-125B-23, DCB-125B-17) с даты продажи изделия через розничную торговую сеть при условии выполнения пользователем правил транспортировки, хранения, монтажа и эксплуатации изделия.

В случае появления нарушений в работе изделия по вине изготовителя в течение гарантийного срока пользователь имеет право на бесплатное устранение недостатков изделия посредством осуществления изготовителем гарантийного ремонта.

Гарантийный ремонт состоит в выполнении работ, связанных с устранением недостатков изделия, для обеспечения возможности использования такого изделия по назначению в течение гарантийного срока. Устранение недостатков осуществляется по-

средством замены изделия или его комплектующих.

**Гарантийный ремонт не включает в себя:**

- периодическое техническое обслуживание;
- монтаж/демонтаж изделия;
- настройку изделия.

Для проведения гарантийного ремонта пользователь должен предоставить изделие, руководство пользователя с отметкой о дате продажи и расчетный документ, подтверждающий факт покупки.

Модель изделия должна соответствовать модели, указанной в руководстве пользователя.

По вопросам гарантийного обслуживания обращайтесь к продавцу или производителю.

**Гарантия изготовителя не распространяется на нижеприведенные случаи:**

- непредоставление пользователем изделия в комплектности, указанной в руководстве пользователя, в том числе демонтаж пользователем комплектующих изделия;
- несоответствие модели, марки изделия данным, указанным на упаковке изделия и в руководстве пользователя;
- наличие внешних повреждений корпуса (повреждениями не являются внешние изменения изделия, необходимые для его монтажа) и внутренних узлов изделия;
- внесение в конструкцию изделия изменений или осуществление доработок изделия;
- замена и использование узлов, деталей и комплект-

ующих изделия, не предусмотренных изготовителем;

- использование изделия не по назначению;
- нарушение пользователем правил монтажа изделия;
- нарушение пользователем правил управления изделием;
- подключение изделия к электрической сети с напряжением, отличным от указанного в руководстве пользователя;
- выход изделия из строя вследствие скачков напряжения в электрической сети;
- осуществление пользователем самостоятельного ремонта изделия;
- осуществление ремонта изделия лицами, не уполномоченными на то изготовителем;
- истечение гарантийного срока изделия;
- нарушение пользователем установленных правил перевозки изделия;
- нарушение пользователем правил хранения изделия;
- совершение третьими лицами противоправных действий по отношению к изделию;
- выход изделия из строя вследствие возникновения обстоятельств непреодолимой силы (пожара, наводнения, землетрясения, войны, военных действий любого характера, блокады).

## ВОЗМОЖНЫЕ НЕПОЛАДКИ И СПОСОБЫ ИХ УСТРАНЕНИЯ

| Неисправность   | Вероятная причина  | Способ устранения  |
|---|--|--|
| Вентилятор не вращается, не реагирует на органы управления. | Отсутствует подключение к электросети.                                 | Обратитесь к специалисту для подключения.  |
|   | Неисправность во внутреннем подключении вентилятора.                   | Обратитесь в сервисный центр.  |
|   | Выключен автомат защиты электрической цепи вентилятора.                | Включите автомат. В случае повторного срабатывания защитного устройства, обратитесь к специалисту. |
| Низкий расход воздуха.                                      | Засорена система вентиляции.   | Очистите систему вентиляции.   |
| Повышенный шум или вибрация.                                | Загрязнена крыльчатка.   | Очистите крыльчатку.   |
|   | Вентилятор не закреплен или неверно закреплен, или неверно установлен. | Устраните ошибки в монтаже.  |
|   | Засорена система вентиляции.   | Очистите систему вентиляции.   |

### Изготовитель:

ООО «Вентиляционные системы»  
1411007, Московская область, г. Мытищи,  
ул. Хлебозаводская, стр. 45, каб. 32,

### Адрес Производства:

141007, Россия, Московская обл., г. Мытищи, Хлебозаводская ул., д. 4,  
+7 (495) 781-20-60, info@zern.ru

## EN GENERAL INFORMATION



### FOLOW THE REQUIREMENTS OF THIS USER MANUAL TO ENSURE THE CONTINUOUS WORK OF THE FAN!

This user's manual is the main operating document intended for technical, maintenance, and operating personnel.

The user's manual contains information about the purpose, composition, operating principle, design, and installation of DW and DC - series products of the following models:

DWA-100F-14, DWA-100F-16, DWA-100F-8, DWA-125F-18, DWA-125F-23, DWA-125F-17, DWB-100B-14, DWB-100B-16, DWB-100B-8, DWB-125B-18, DWB-125B-23, DWB-125B-17, DWC-100B-14, DWC-100B-16, DWC-100B-8, DWC-125B-18, DWC-125B-23, DWC-125B-17, DCA-100F-14, DCA-100F-16, DCA-100F-8, DCA-125F-18, DCA-125F-23, DCA-125F-17, DCB-100B-14, DCB-125F-18, DCB-100B-14, DCB-100B-16, DCB-100B-8, DCB-125B-18, DCB-125B-23, DCB-125B-17. The main specifications are indicated on the product package and casing.

#### Product service life is 10 years.

The product complies with the requirements of TR CU 004/2011 «On safety of low-voltage equipment»; TR CU 020/2011 «Electromagnetic compatibility of technical means».

Follow the requirements of this user manual to ensure the continuous work of the fan!

## PRECAUTIONS AND SAFETY RULES

All user manual requirements, as well as the provisions of all the applicable local and national construction, electrical, and technical norms and standards, must be observed when installing and operating the product.

Technical and maintenance personnel must have theoretical and practical training in the field of ventilation systems and shall be able to work in accordance with the occupational safety and health rules, as well as construction norms and standards applicable in the territory of the Russian Federation. Disconnect the product from the power supply before any connection, adjustment, maintenance, and repair operations.

Only the personnel with a work permit for electrical installations up to 1000 V are allowed for installation. Before any work, this user manual shall be carefully read. Check the product for any visible damages to the impeller, casing and grill before installation. The casing internals must be free of any foreign objects that can damage the impeller blades.

Avoid the casing compression during installation!

Deformation of the casing may result in the impeller jam, noisy operation and motor failure. Misuse of the

product and any unauthorized modifications are not allowed.

Do not expose the product to adverse weather conditions (rain, sun, etc.). Transported air shall be free of any dust, solid impurities, as well as sticky substances, or fibrous materials.

Do not use the product in a hazardous or explosive environment containing alcohol, gasoline, or insecticides vapours.

Do not close or block the intake or exhaust vents to ensure efficient airflow.

Do not sit on the product and avoid placing foreign objects on it.

Do not touch the product with wet hands.

Do not touch the product while barefoot.

The information in this user manual is correct at the time of the document's preparation. Due to the continuous development of products, the company reserves the right to modify the technical characteristics, design, or configuration of its products at any time to incorporate the latest technological developments.

The product is not intended for use by persons (including children) with reduced physical, sensory or mental capabilities unless they are supervised or instructed in the use of the product by a person responsible for their safety. Do not allow children to play with the product.

The product shall be connected to the power mains through the circuit breaker with the gap between the breaker contacts on all poles. The circuit breaker ensures the complete shutdown in the event of cat.III overload. It is built in the fixed wiring in accordance with the «Electric Installation Code».

If the power cord is damaged, it must be replaced by the manufacturer, service provider or similar qualified personnel to avoid the hazard. Make sure that the product is disconnected from the supply network before any maintenance or installation works.

## SCOPE OF DELIVERY

|                                      |        |
|--------------------------------------|--------|
| Fan                                  | 1 pc.  |
| Assembly screws (for DW-series fans) | 4 pcs. |
| Dowels (for DW-series fans)          | 4 pcs. |
| Operation manual                     | 1 pc.  |
| Packing box                          | 1 pc.  |

## BRIEF DESCRIPTION AND PURPOSE

The product described herein is an axial fan for exhaust ventilation of small to medium-sized premises. The fan of the relevant model is intended for wall and ceiling mounting. The duct fan is installed inside the air duct. The fan is designed for continuous operation, always connected to mains power.

The design of fans is constantly being improved, so some models may differ from those described herein.

## OPERATING PROCEDURE

The fan is rated for connection to single-phase AC220-240 V / 50/60 Hz power mains. The fan is designed

for continuous operation, always connected to mains power.

Ingress protection rating against access to hazardous parts and water ingress is IP24 for DW series and IPX4 - for DC-series.

The fan is rated for operation at the ambient temperature ranging from +1 °C up to +40 °C.

The product is rated as a Class II electrical appliance (-220-240 V, 50 Hz) as per GOST 30345.

The type of climatic version of the product is UHL 4.2 (YX1 4.2) as per GOST 15150.

## SALES AND DISPOSAL

The device shall be sold through specialized and retail trade organizations.

Upon completion of the operation, the product shall be subject to disposal through collection points of companies involved in the licenced recycling of electrical waste.

## MAINTENANCE

Fan maintenance is to be performed only after the fan is disconnected from the mains. The maintenance includes periodic cleaning of the fan surfaces from dust and dirt. The surface shall be cleaned with the soft cloth and brush with the use of water solution of detergent. Avoid water dripping on the electrical components. Wipe the surfaces dry after cleaning.

## STORAGE AND TRANSPORTATION

Storage and transportation shall be carried out in accordance with GOST 23216.

Store the product in the original package in a dry ventilated premise with a temperature range from +5 °C to +40 °C and relative humidity of up to 70 %. The presence of vapours and impurities in the air causing corrosion and damage to insulation and tightness of joints is not allowed.

Upon completion of operation, the product shall be subject to separate disposal. Do not dispose of the product with unsorted domestic waste.

## FAN DESIGNATION

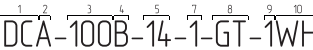

Series and model of fans (1 - 6):

- Series of axial fans  
DW - wall and ceiling-mounted domestic fan  
DC - duct domestic fan
- Fan casing version number as per manufacturer's catalogue
- Nominal diameter of fan outlet spigot, 100 mm, 125 mm and 150 mm
- Location of the fan impeller

- F - front impeller (from the side of the front panel of the fan)
- B - rear impeller (from the side of the fan outlet spigot)
- F - fan motor power, W
- 6. Fan model according to the manufacturer's catalog
- Fan versions (7 - 10):
- 7. Fan impeller version number as per manufacturer's catalogue
- 8. Additional options 0 - w/o options
- V - check valve
- C - mosquito filter
- S - cord-operated switch
- T - off delay timer
- G - humidity sensor
- Q - low-sound fan
- B - fan motor with anti-friction bearing
- F. Fan decorative grill version number as per manufacturer's catalogue
- 10. Coloring as per manufacturer's catalogue

## INSTALLATION AND SETUP

The fan shown in the figures may slightly differ from your model, but the installation sequence is the same. DW series axial wall-ceiling mounted fan can be installed on the ceiling or the wall with air release to the ventilation shaft or round duct of the appropriate diameter. **Figure 1.**

The installation sequence of fans of DWA-100F-14, DWA-100F-16, DWA-100F-8, DWA-125F-18, DWA-125F-23, DWA-125F-17 models is shown in the **Figure 2.**

**Caution! Fans of DWA-XX-X-X-X-6X and DWA-XX-X-X-X-7X versions are intended for wall mounting.**

The installation sequence of fans of DWB-100B-14, DWB-100B-16, DWB-100B-8, DWB-125B-18, DWB-125B-23, DWB-125B-17 models is shown in **Figure 3.** Cut off the power supply and make sure the electricity has been turned off.

Remove the front panel from the fan by turning it counterclockwise.

Mark out the holes for fan and power cable fastening. Pull the power cable to the vent hole. Drill out holes for fastening and install the dowels.

Install the fan using the screws and connect to the mains in accordance with the wiring diagram.

Install a front panel, by turning it clockwise. The installation sequence of fans of DWA-100F-14, DWA-100F-16, DWA-100F-8, DWA-125F-18, DWA-125F-23, DWA-125F-17 models is shown in **Figure 4.**

The fan shown in the figures may slightly differ from your model, but the installation sequence is the same. DC series axial wall-ceiling mounted fan can be installed on the ceiling or the wall with air release to the ventilation shaft or round duct of the appropriate diameter.

## If installed vertically, protect the fan against the precipitation and condensation Figure 5.

The installation sequence of fans of DCA-100F-14, DCA-100F-16, DCA-100F-8, DCA-125F-18, DCA-125F-23, DCA-125F-17, DCA-125F-28 models is shown in the **Figure 6.**

**The figure shows the installation diagram of the fan supplied with the bracket.**

**The fan supplied without the bracket shall be installed in the vent duct.**

The installation sequence of fans of DCB-100B-14, DCB-100B-16, DCB-100B-8, DCB-125B-18, DCB-125B-23, DCB-125B-17 models is shown in **Figure 7.**

**The figure shows the installation diagram of the fan supplied with the bracket.**

**The fan supplied without the bracket shall be installed in the vent duct.**

Prior to the initial power-up after transportation at low temperatures allow the product to warm up at room temperature for at least 3 hours.

## FAN NETWORK CONNECTION DIAGRAM

Network connection diagram of the fan with integral switch (fans with cord-operated switch) is as follows: **Figure 8.**

Network connection diagram of the fan without the integral switch: **Figure 9.**

Network connection diagram of the fan equipped with the timer/timer with humidity sensor, with integral switch: **Figure 10.**

Network connection diagram of the fan equipped with the timer/timer with humidity sensor, without the integral switch: **Figure 11.**

L - phase; N - neutral; S - external switch

## ELECTRONICS OPERATION ALGORITHM

The fan with the timer:

the fan is actuated by control voltage application to LT (ST, SL) input by an external switch (e.g. indoor light switch).

Upon control voltage removal the fan continues to operate for the period of time set by the timer within the range from 2 to 30 minutes.

The fan with the timer and the humidity sensor:

the fan actuates after the control voltage is supplied to the LT (ST, SL) input or on exceeding the pre-set humidity level H adjustable within the -60 % to -90 % range. Upon control voltage removal or a decrease of humidity level H the fan continues to operate for the period of time set by the timer within the range from 2 to 30 minutes.

Installation diagram for fans of DWA-100F-14, DWA-100F-16, DWA-100F-8, DWA-125F-18, DWA-125F-23, DWA-125F-17, DWB-100B-14, DWB-100B-16, DWB-100B-8, DWB-125B-18, DWB-125B-23, DWA-125B-17 models is shown in **Figure 12.**

Installation diagram for fans of DCA-100F-14, DCA-100F-16, DCA-100F-8, DCA-125F-18, DCA-125F-23, DCA-125F-17, DCA-125F-28 models: **Figure 13.**

Installation diagram for fans of DCB-100B-14, DCB-100B-16, DCB-100B-8, DCB-125B-18, DCB-125B-23, DCB-125B-17 models: **Figure 14.**

**The timer circuit board is under voltage! Disconnect the fan from the power mains before any adjustment.**

**Follow the requirements of this user manual to ensure the continuous work of the fan!**

## MANUFACTURER'S WARRANTY

The manufacturer warrants normal operation of the product for 5 (five) years for models (DWA-100F-14, DWA-100F-16, DWA-100F-8, DWA-125F-18, DWA-125F-23, DWA-125F-17, DWB-100B-14, DWB-100B-16, DWB-100B-8, DWB-125B-18, DWB-125B-23, DWB-125B-17, DCA-100F-14, DCA-100F-16, DCA-100F-8, DCA-125F-18, DCA-125F-23, DCA-125F-17, DCA-125F-28) in 3 ears for models (DWC-100B-14, DWC-100B-16, DWC-100B-8, DWC-100B-8, DWC-125B-18, DWC-125B-23, DWC-125B-17, DCB-100B-14, DCB-100B-16, DCB-100B-8, DCB-125B-18, DCB-125B-23, DCB-125B-17) after the retail sale date provided the user's observance of the transportation, storage, installation, and operation regulations.

Should any malfunctions occur in the course of the product operation through the Manufacturer's fault during the guaranteed period of operation, the user is entitled to get all the faults eliminated by the manufacturer by means of warranty repair at the factory free of charge.

The warranty repair includes work specific to elimination of faults in the product operation to ensure its intended use by the user within the guaranteed period of operation. The faults are eliminated by means of replacement or repair of the product components or a specific part of such product component. The warranty repair does not include:

- routine technical maintenance;
- product installation/dismantling;
- product setup.

To benefit from a warranty repair, the user must provide the product, the user's manual with the purchase date stamp, and the payment paperwork certifying the purchase.

The product model shall comply with the one stated in the user's manual.

Contact the Seller or the Manufacturer for warranty service.

The manufacturer's warranty does not apply to the following cases:

- User's failure to submit the product with the entire delivery package as stated in the user's manual including submission with missing component parts previously dismounted by the user.
- Mismatch of the product model and the brand name with the information stated on the product packaging and in the user's manual.

- External damage to the product casing (excluding external modifications as required for installation) and internal components.
- Redesign or engineering changes to the product;
- Replacement and use of any assemblies, parts and components not approved by the manufacturer;
- Product misuse;
- Violation of the product installation regulations by the user;

- Violation of the product control regulations by the user.
- Product connection to power mains with a voltage different from the one stated in the user's manual.
- Product failure due to voltage surges in power mains;
- Independent repair of the product by the user;
- Product repair by any persons without the manufacturer's authorization;
- Expiration of the warranty period;
- Violation of the product transportation regulations by the user;

- Violation of the product storage regulations by the user;
- Illegal actions against the product committed by third parties;
- product failure due to force majeure (fire, flood, earthquake, war, military actions of any kind, blockades).

## TROUBLESHOOTING

| Problem  | Possible reason   | Troubleshooting  |
|--|---|--|
| The fan does not rotate and does not respond to any controls | No electric power.  | Contact the electrician.   |
|  | Internal connection fault.  | Contact the service center.  |
|  | The automatic circuit breaker is switched off to protect the fan circuits against damage. | Switch on the circuit breaker. In case of reactivation of the circuit breaker, contact the specialist. |
| Low air flow.  | The ventilation system is clogged.  | Clean the ventilation system.  |
| Increased noise, vibration.                                  | The impeller is clogged.  | Clean the impeller.  |
|  | The fan is not secured well or is not mounted properly.                                   | Troubleshoot the installation error.   |
|  | The ventilation system is clogged.  | Clean the ventilation system.  |

### Manufacturer:

LLC «Ventilation Systems»  
141007, Russia, Moscow region, Mytishchi,  
4, Khlebozavodskaya str.

### Manufacturer's address:

141007, Russia, Moscow region, Mytishchi,  
4, Khlebozavodskaya str.  
Tel.: +7 (495) 781-20-60, E-mail: info@zern.ru

**ЖАЛПЫ АҚПАРАТ**

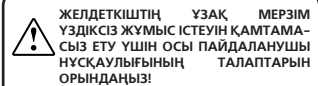

**ЖЕЛДЕТКІШТІҢ ҰЗАҚ МЕРЗІМ ҰЗДІКСІЗ ЖҰМЫС ІСТЕУІН ҚАМТАМА СЫЗ ЕТУ ҮШІН ОНЫ ПАЙДАЛАНУШЫ НУСҚАУЛЫҒЫНЫҢ ТАЛАПТАРЫН ОРЫНДАНЫ!**

Осы пайдаланушы нұсқаулығы техникалық, қызмет көрсету және пайдаланушы персоналдың тағнысуына арналған негізгі пайдалану құжаты болып табылады. Пайдаланушы нұсқаулығына DW және DC сериялы, төмендегі модельді бұйымдардың қолдануы мақсаты, құрамы, жұмыс принципі, құрылымы және монтажі туралы мәліметтер бар:

DWA-100F-14, DWA-100F-16, DWA-100F-8, DWA-125F-18, DWA-125F-23, DWA-125F-17, DWB-100B-14, DWB-100B-16, DWB-100B-8, DWB-125B-18, DWB-125B-23, DWB-125B-17, DWA-100B-14, DWA-100B-16, DWA-100B-8, DCA-100F-14, DCA-100F-16, DCA-100F-8, DCA-125F-18, DCA-125F-23, DCA-125F-17, DCA-125F-28, DCB-125F-17, DCB-100B-14, DCB-100B-16, DCB-100B-8, DCB-125B-18, DCB-125B-23, DCB-125B-17.

Негізгі техникалық сипаттамалар бұйымның қаптамасы мен корпусында көрсетілген.

Бұйымның қызмет өту мерзімі: 10 жыл.  
Бұйым мына талаптарға сәйкес келеді: КО ПР 004/2011 – «Төмен вольтті жабдық қауіпсіздігі туралы»;  
КО ПР 020/2011 – «Техникалық құралдардың электрмагниттік үйлесімділігі»

**САҚТУҚ ШАРАЛАРЫ МЕН ҚАУІПСІЗДІК ЕРЕЖЕЛЕРІ**

Бұйымды монтаждау және пайдалану кезінде нұсқаулықтың талаптары, сондай-ақ барлық қолданылатын жергілікті және ұлттық құрылыс, электр және техникалық нормалар мен стандарттардың талаптары орындалуы тиіс.

Техникалық және қызмет көрсету персоналы желдету жүйелеріне қатысты теориялық және практикалық дайындықтан өтуі және Ресей Федерациясы аумағында қолданылатын еңбекті қорғау ережелеріне, құрылыс нормалары мен ережелеріне және стандарттарына сәйкес жұмыстарды орындауы керек. Бұйымды қосуға, баптауға, қызмет көрсетуге және жөндеуге байланысты барлық әрекеттерді тек желі кернеуі жойылған кезде жүзеге асыру қажет.

**Монтаждауға осы пайдаланушы нұсқаулығын оқып шыққаннан кейін, қуат көзінің кернеуі 1000 В дейінгі электр қондырғыларында өз бетіңіз жұмыс істеуге құқығы бар адамдар жіберіледі.**

Бұйымды орнатпас бұрын, қалақты аспаптың, кор-

пустың, тордың көзге көрінетін зақымдары болмауына, сондай-ақ бұйым корпусында қалақты аспапты зақымдауы мүмкін бөгде заттардың жоғуына көз жеткізіңіз.

Бұйымды орнату кезінде корпустың қысылуына жол бермеңіз!

Корпустың деформациясы қалақты аспаптың кетпеуіне, шудың жоғарылауына және қозғалтқыштың істен шығуына әкелуі мүмкін. Бұйымды қолданушы мақсатынан тыс пайдалануға және оны қандай да бір модификациялар жасауға және жөнге келтіруге тыйым салынады.

Бұйымды жағымсыз атмосфералық әсерлерге (жаңбыр, күн және т.б.) ұшыратуға қол берілемізді. Жүзінде қозғалатын ауада шаң, қатты қоспалар, сондай-ақ жабықсақ заттар мен талшықты материалдар болмауы керек.

Бұйымды, мысалы, спирт, бензин, инсектицидтер буы бар тез тұтанатын немесе жарылғыш ортада пайдалануға тыйым салынады.

Оңтайлы ауа ағынына кедергі келтірмеу үшін бұйымның ауа сору және шығару тесіктерін жаппаңыз немесе бөгемегіз.

Бұйым үстіне отырпаңыз және оған ешқандай заттарды қоймаңыз.

Бұйымды дұмпық қолмен ұстамаңыз.

Жалаңақ қылды бұйымға қолыңызды тигізбеңіз.

Осы нұсқаулықта көрсетілген ақпарат құжаты дайындау кезінде дұрыс болып табылады. Бұйымның үздіксіз желтірілуіне байланысты компания кез келген уақытта бұйымның негізгі техникалық сипаттамаларын нашарлатпайтын бұйымның техникалық сипаттамаларына, конструкциясына немесе жинақтамасына өзгерістер енгізу құқығын өзіне қалдырады.

Бұйым физикалық, сенсорлық немесе ақыл-ой албепі төмен адамдардың (балаларды қоса алғанда), егер олар бақылауда болмаса немесе олардың қауіпсіздігіне жауапты адам бұйымды пайдалану туралы нұсқау бермесе, пайдалануына арналмаған. Құрылымын ойнауға жол бермеу үшін балаларды бақылауда ұстау қажет.

Электр желіне қосуды «Электр қондырғыларды орнату ережелеріне» сәйкес стационарлық сымдарға салынған III санаттағы асқын кернеу жағдайында толық ажыратуды қамтамасыз ететін барлық полюстерде контактілер үзілген ажырату құрылы арқылы жүзеге асыру қажет.

Қуат сымы зақымданған жағдайда, қаіпті болдырмау үшін оны дайындаушы, сервистік қызмет немесе сондай білікті қызметкерлер ауыстыруы тиіс. Құрылымымен кез келген техникалық қызмет көрсету немесе монтаждау жұмыстарын бастамас бұрын, бұйымның қуат желісінен ажыратылғанына көз жеткізіңіз.

**ЖЕТКІЗУ ЖИЙНТЫҒЫ**

Желдеткіш -

|   |         |
|---|---------|
| Монтаждау винттері (DW сериялы желдеткіштер үшін) | 4 дн.   |
| Дюбельдер (DW сериялы желдеткіштер үшін)          | 4 дн.   |
| Пайдалану нұсқаулығы                              | 1 дана. |
| Қаптама қорабы                                    | 1 дн.   |

**ҚЫСҚАША СИПАТТАМАСЫ ЖӘНЕ ҚОЛДАНЫЛУ МАҚСАТЫ**

Бұйым шаңған және орташа тұрмыстық бөлмелерді соруға арналған осытк желдеткіш болып табылады. Тісті модельді желдеткіш қабырғаға немесе төбесіне орнатуға арналған. Арна желдеткіші өз өткізгісі арнасына орнатылады. Желдеткіш желіден ажыратпай ұзақ жұмыс істеуге есептелген. Желдеткіштердің конструкциясы үнемі желтіріліп отырады, сондықтан кейбір модельдер осы нұсқаулықта сипатталғаннан өзгеше болуы мүмкін.

**ПАЙДАЛАНУ ЕРЕЖЕЛЕРІ**

Желдеткіш кернеуі 220-240 В және жиілігі 50 Гц болатын бір фазалы айнаымалы ток желісіне қоспау арналған және желіден ажыратпай ұзақ жұмыс істеуге есептелген.

Қаіпті бөлшектерге қол жеткізудің және судың еңгінен қорғау дәрежесі DW сериясы үшін IP24 және DC сериясы үшін IP X4.

Желдеткіші +1°C-тан +40°C-қа дейінгі қоршаған ауа температурасында пайдалануға рұқсат етіледі. Электр тогының соғынуын қорғау түрі бойынша бұйым MEMST 30345 бойынша II класы (-220-240 В, 50 Гц) құрылғыларға жағдайы Бұйымның климаттық орындалу түрі – ГОСТ 15150 бойынша УХЛ 4.2.

**ӨТКІЗУ ЖӘНЕ КӨЛЕГЕ ЖАРАТУ**

Құрылымы мамандандырылған және бөлшек сауда ұйымдары саатады. Пайдаланушы аяқталғаннан кейін бұйым электр-техникалық қалдықтарды қайта өңдеу бойынша лицензияланған қызметті жүзеге асыратын компаниялардың қабылдау орындары арқылы қадеге жаратуы тиіс.

**ТЕХНИКАЛЫҚ ҚЫЗМЕТ КӨРСЕТУ ЕРЕЖЕЛЕРІ**

Желдеткішті техникалық қызмет көрсету оны желіден ажыратқаннан кейін ғана жүзеге асырылады. Бұйымның беттерін кір мен шаңнан мезгілді түрде тазалау қажет. Жұғыш заттың сулы ерітіндісін пайдалану, жұмсақ шубыртпекпен және шеткемен тазалау керек. Электр компоненттеріне сыйықтықтың түсінуіе қол бермеу керек. Бетті тазалағаннан кейін оны құрғатып сүрту керек.

**САҚТАУ ЖӘНЕ ТАСЫМАЛДАУ**

Сақтау және тасымалдау ГОСТ 23216 талаптарына сәйкес жүзеге асырылуы тиіс.

Бұйымдық зауыттық қаптамада +5°C-тан +40°C-қа дейінгі температурадан және салыстырмалы ылғалдылығы 70%-дан аспайтын құрғақ желдетілетін бөлмеде сақтау керек.

Ауада коррозия тудыратын және қосылыстардың оқшауы мен герметикалық бұзатын бұлар мен қоспалардың болуына жоқ берілмейді. Пайдаланушы аяқталғаннан кейін бұйымды бөлек қадеге жарату қажет. Бұйымды сұрыпталмаған тұрмыстық қалдықтармен бірге тастамаңыз.

## ЖЕЛДЕТКІШТЕРДІҢ ШАРТТЫ БЕЛ-ПЛЕРІНІҢ ҚҰРЫЛЫМЫ

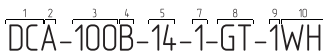

Желдеткіштер сериясы және моделі (1 - 6):

1. Осық желдеткіштер сериясы
- DW - қабырғалық-төбелік тұрмыстық желдеткіш
- DC - арналы тұрмыстық желдеткіш
2. Дайындаушы каталогы бойынша желдеткіш базасының (корпусының) орындалу нөмірі
3. Желдеткіштің шығыс келтеқұбырының номиналды диаметрі, 100, 125, 150 мм.
4. Желдеткіштің қалақты аспабының орналасуы
- F - қалақты аспабы алдыңғы жағында орналасқан (желдеткіштің алдыңғы тақтасы жағында)
- D - қалақты аспабы артқы жағында орналасқан (желдеткіштің шығыс келтеқұбырының жағында)
5. Желдеткіштің электр қозғалтқышының қуаты, Вт
6. Дайындаушы каталогы бойынша желдеткіш моделі

Желдеткіш модификациясы (7 - 10):

7. Дайындаушы каталогы бойынша желдеткіштің қалақты аспабының орындалу нөмірі
8. Қосымша опциялар 0 - опциялар жоқ
- V - кері қалапан
- S - москит торы
- 5 - баулы ажыратқыш
- T - өшүрді кідіру таймері
- 6 - ылғалдылық датчигі
- 0 - шу деңгейі төмен желдеткіш
- В - төселетін мойынтіректері бар желдеткіш моторы
9. Дайындаушы каталогы бойынша желдеткіштің сандік торының орындалу нөмірі
10. Дайындаушы каталогы бойынша түстік орындалуы

## МОНТАЖДАУ ЖӘНЕ ЖҰМЫСҚА ДАЙЫНДАУ

Суреттерде көрсетілген желдеткіш сәздің моделінен сән өзгеше болуы мүмкін, бұл ретте монтаждау реті сақталыады.

DW сериялы осық қабырғалық-төбелік желдеткішті, ауаны желдету шахтасына немесе тиісті диаметрі дөңгелек ауа өткізгішке шығаратындай, төбеге немесе қабырғаға орнатуға болады. **Схемасы: 1.**

DWA-100F-14, DWA-100F-16, DWA-100F-8, DWA-125F-18, DWA-125F-23, DWA-125F-17, DWB-100B-14, DWB-100B-16, DWA-100B-8, DWA-125B-18, DWA-125B-23, DWA-125B-17, DCA-125F-28, DCB-100B-14, DCB-100B-16, DCB-100B-8, DCB-125B-18, DCB-125B-23, DCB-125B-17

**Назар аударыңыз!**  
**DWA-XX-X-X-X-6X, DWA-XX-X-X-X-7X модификациялы желдеткіштері қабырғаға орнатуға арналған.**

DWB-100B-14, DWB-100B-16, DWB-100B-8, DWB-125B-18, DWB-125B-23, DWB-125B-17 модельді желдеткіштерді монтаждау реті суретте **көрсетілген: 3.**

DWC-100B-14, DWC-100B-16, DWC-100B-8, DWC-125B-18, DWC-125B-23, DWC-125B-17 модельді желдеткіштерді монтаждау реті суретте **көрсетілген: 4.**

Суреттерде көрсетілген желдеткіш сәздің моделінен сән өзгеше болуы мүмкін, бұл ретте монтаждау реті сақталыады.

DC сериялы осық қабырғалық-төбелік желдеткішті, ауаны желдету шахтасына немесе тиісті диаметрі дөңгелек ауа өткізгішке шығаратындай, төбеге немесе қабырғаға орнатуға болады.

**Желдеткішті тігінен орнатқан кезде оны жауын-шашын мен конденсациядан қорғаңыз. Суретте 5.**

DCA-100F-14, DCA-100F-16, DCA-100F-8, DCA-125F-18, DCA-125F-23, DCA-125F-17, DCA-125F-28 модельді желдеткіштерді монтаждау реті суретте **көрсетілген: 6**

**Суретте қронштейнмен бірге жеткізілетін желдеткішті монтаждау схемасы көрсетілген. Қронштейнсіз жинақтамадағы желдеткіш желдеткіш арнаға орнатылады.**

DCB-100B-14, DCB-100B-16, DCB-100B-8, DCB-125B-18, DCB-125B-23, DCB-125B-17 модельді желдеткіштерге арналған схема суретте **көрсетілген: 7**

**Суретте қронштейнмен бірге жеткізілетін желдеткішті монтаждау схемасы көрсетілген. Қронштейнсіз жинақтамадағы желдеткіш желдеткіш арнаға орнатылады.**

Төмен температурада тасымалдаудан кейін алғаш рет қосар алдында бұйымды пайдалану температурасында кемінде 3 сағат ұстау қажет.

## ЖЕЛДЕТКІШТІ ЭЛЕКТР ЖЕЛІСІНЕ ҚОСУ СХЕМАСЫ

Қіріктірілген ажыратқышы бар желдеткішті желіге қосу **схемасы** (баулы ажыратқышы бар желдеткіш): **8.**

Қіріктірілген ажыратқышы жоқ желдеткішті желіге қосу **схемасы: 9.**

Қіріктірілген ажыратқышы бар, таймермен/ылғалдылық датчигі бар таймермен жабдықталған желдеткіш желіге қосу **схемасы:10.**

Қіріктірілген ажыратқышы жоқ, таймермен/ылғалдылық датчигі бар таймермен жабдықталған жел-

деткішті желіге қосу **схемасы: 11.**  
L - фаза; N - нейтраль; S - сыртқы ажыратқыш.

## ЭЛЕКТРОНИКА ЖҰМЫСЫНЫҢ АЛГОРИТМІ

Таймері бар желдеткіш: желдеткіш LT (ST, SL) кірісіне басқару керуені сыртқы қосқышпен берген кезде (мысалы, үй-жайдың жиы жарғын қосу) жұмыс істей бастайды. Басқару керуені жойылғаннан кейін, желдеткіш 2 минуттан 30 минутқа дейін таймермен белгіленген уақыт ішінде жұмыс жалғастырады.

Таймер мен ылғалдылық датчигі бар желдеткіш: желдеткіш басқару керуені LT (ST, SL) кірісіне берген кезде немесе -60% және -90% аралығында реттелетін, ылғалдылықтың белгілі бір деңгейінен асқан кезде жұмыс істей бастайды. Басқару керуені жойылғаннан кейін немесе ылғалдылық деңгейі төмендеген кезде желдеткіш 2 минуттан 30 минутқа дейінгі таймермен белгіленген уақыт ішінде жұмыс жалғастырады.

DWA-100F-14, DWA-100F-16, DWA-100F-8, DWA-125F-18, DWA-125F-23, DWA-125F-17, DWB-100B-14, DWB-100B-16, DWB-100B-8, DWB-125B-18, DWB-125B-23, DWB-125B-17, DWC-100B-14, DWC-100B-16, DWC-100B-8, DWC-125B-18, DWC-125B-23, DWC-125B-17 модельді желдеткіштерге арналған **схема: 12.**

DCA-100F-14, DCA-100F-16, DCA-100F-8, DCA-125F-18, DCA-125F-23, DCA-125F-17, DCA-125F-28 модельді желдеткіштерге арналған **схема: 13.**

DCB-100B-14, DCB-100B-16, DCB-100B-8, DCB-125B-18, DCB-125B-23, DCB-125B-17 модельді желдеткіштерге арналған **схема: 14.**

**Таймер тізбегі желілік керемет болады. Желдеткіш желіден ажыратылған кезде ғана реттеу керек.**

## ДАЙЫНДАУШЫ КЕЛПІЛДІГІ

Пайдаланушы бұйымды тасымалдау, сақтау, монтаждау және пайдалану ережелерін сақтаған жағдайда, дайындаушы бұйым бөлшек сауда желісі арқылы сатылған күннен бастап бұйымның 5 жыл (DWA-100F-14, DWA-100F-16, DWA-100F-8, DWA-125F-18, DWA-125F-23, DWA-125F-17, DWB-100B-14, DWB-100B-16, DWB-100B-8, DWB-125B-18, DWB-125B-23, DWB-125B-17, DCA-100F-14, DCA-100F-16, DCA-100F-8, DCA-125F-18, DCA-125F-23, DCA-125F-17, DCA-125F-28 модельдері үшін) және 3 жыл (DWC-100B-14, DWC-100B-16, DWC-100B-8, DWC-125B-18, DWC-125B-23, DCA-125F-23, DCA-125F-17, DCB-100B-14, DCB-100B-16, DCB-100B-8, DCB-125B-18, DCB-125B-23, DCB-125B-17 модельдері үшін) келіпдік мерзімін белгілейді.

Келіпдік мерзімі ішінде дайындаушының кінәсінен бұйымның жұмысында бұзылулар пайда болған жағдайда, пайдаланушы дайындаушының кел-

ілді жөндеуді жүзеге асыруы арқылы бұйымның кемшіліктерін тегін жоюға құқылы.

Кепілді жөндеу кепілдік мерзімі ішінде мұндай бұйымды мақсатына сай пайдалану мүмкіндігін қамтамасыз ету үшін бұйымның кемшіліктерін жоюға байланысты жұмыстарды орындаудан тұрады. Кемшіліктерді жою бұйымды немесе оның компоненттерін ауыстыру арқылы жүзеге асырылады.

**Кепілді жөндеуге мыналар кірмейді:**

- мерзімді техникалық қызмет көрсету;
- бұйымды монтаждау/бөлшектеу;
- бұйымды бптау.

Кепілді жөндеуді орындау үшін пайдаланушы бұйымды, сатылған күні туралы белгісі бар пайдаланушы нұсқаулығын және сатып алу фактісін растайтын есеп айырысу құжатын ұсынуы керек.

Бұйым моделі пайдаланушы нұсқаулығында көрсетілген модельге сәйкес келуі керек.

Кепілді қызмет көрсету мәселелері бойынша саушыға немесе өндірушіге хабарласыңыз.

**Дайындаушының кепілдігі төмендегі жағдайларға қолданылмайды:**

- пайдаланушының бұйымды пайдаланушы нұсқаулығында көрсетілген жинақтамада ұсақнабауы, оның ішінде Пайдаланушының бұйымның құрамдас бөліктерін бөлшектеуі;
- бұйым моделі, маркасы бұйымның қаптамасында және пайдаланушы нұсқаулығында көрсетілген деректерге сәйкес келмеуі;
- корпустың және бұйымның ішкі тораптарының сыртқы зақымдануларының болуы (зақым оны монтаждау үшін қажетті бұйымның сыртқы өзгерістері болып саналмайды);
- бұйымның конструкциясына өзгерістер енгізу немесе бұйымды жөнге келтіру;
- дайындаушы қарастырмаған бұйымның тораптарын, бөлшектері мен жинақтаушытарын ауыстыру және пайдалану;
- бұйымды қолданылу мақсатынан тыс пайдалану;
- пайдаланушының бұйымды орнату ережелерін бұзуы;

- пайдаланушының бұйымды басқару ережелерін бұзуы;
- бұйымды пайдаланушы нұсқаулығында көрсетілгеннен басқа кернеуі бар электр желісіне қосу;
- электр желісіндегі кернеудің секірісіне байланысты бұйымның істен шығуы;
- пайдаланушының бұйымды өз бетімен жөндеуі;
- бұйымды дайындаушы уәкілеттік бермеген адамдардың жөндеуі;
- бұйымның кепілдік мерзімінің аяқталуы;
- пайдаланушының белгіленген бұйымды тасымалдау ережелерін бұзуы;
- пайдаланушының бұйымды сақтау ережелерін бұзуы;
- үшінші тұлғалардың бұйымға қатысты құқыққа қайшы әрекеттер жасауы;
- еңсерілмейтін күш жағдайларының (өрт, су тасқыны, жер сілкінісі, соғыс, көз келген сипаттағы соғыс қимылдары, блокада) туындауы салдарынан бұйымның істен шығуы.

**ЫҚТИМАЛ АҚАУЛАР ЖӘНЕ ОЛАРДЫ ЖОЮ ТӘСІЛДЕРІ**

| Ақаулық  | Ықтимал себебі  | Жою тәсілі   |
|--|---|--|
| Желдеткіш айналмайды, басқару элементтеріне жауап бермейді | Электр желісіне қосылмауы.  | Қосу үшін маманға хабарласыңыз.  |
|  | Желдеткіштің ішкі қосылымындағы ақаулық.                                    | Сервис орталығына хабарласыңыз.  |
|  | Желдеткіштің электр тізбегін қорғау автоматы өшірулі.                       | Автоматты қосыңыз. Қорғаныс құрылғысы қайта іске қосылған жағдайда маманға хабарласыңыз. |
| Төмен ауа ағыны.   | Желдету жүйесі бітелген.  | Желдету жүйесін тазалаңыз.   |
|  | Қалақты аспап ластанған.  | Қалақты аспапты тазалаңыз.   |
| Жоғары шу немесе діріл                                     | Желдеткіш бекітілмеген немесе дұрыс бекітілмеген немесе дұрыс орнатылмаған. | Орнату қателерін жойыңыз.  |
|  | Желдету жүйесі бітелген.  | Желдету жүйесін тазалаңыз.   |

**Дайындаушы:**

«Вентиляционные системы» ЖШҚ  
1141007, Ресей, Мәскеу обл., Мытищи қ.  
Хлебозаводская көш., 4-үй

**Өндіріс мекенжайы:**

1141007, Ресей, Мәскеу обл., Мытищи қ.  
Хлебозаводская көш., 4-үй  
тел.: +7 (495) 781-20-60, эл. пошта: info@zern.ru



## **UZ** UMUMIY MA'LUMOT



### **VENTILYATORING UZOQ VAQT UZLUKSIZ ISHLASHINI TA'MINLASH UCHUN USHBU FOYDALANUVCHI QO'LLANMASIDAGI KO'RSATMALARGA AMAL QILING!**

Ushbu foydalanuvchi qo'llanmasi asosiy ekspluatatsion hujjat bo'lib, texnik, xizmat ko'rsatuvchi va ekspluatatsion xodimlarni tanishtirish uchun mo'ljallangan.

Foydalanuvchi qo'llanmasida DW va DC seriyali quyidagi modeli mahsulotlarning mo'ljallangan maqsadi, tarkibi, ishlash usuli, tuzilishi va o'rnatilishi haqida ma'lumotlar mavjud:

DWA-100F-14, DWA-100F-16, DWA-100F-8, DWA-125F-18, DWA-125F-23, DWA-125F-17, DWB-100B-14, DWB-100B-16, DWB-100B-8, DWB-125B-18, DWB-125B-23, DWB-125B-17, DWB-100B-14, DWC-100B-16, DWC-100B-8, DWC-125B-18, DWC-125B-23, DWC-125B-17, DCA-100F-14, DCA-100F-16, DCA-100F-8, DCA-125F-18, DCA-125F-23, DCA-125F-17, DCA-125F-28, DCB-125B-17, DCB-100B-14, DCB-100B-16, DCB-125B-18, DCB-125B-23, DCB-125B-17. Asosiy texnik tavsiflar mahsulotning qadog'ida va korpusida bosilgan.

### **Mahsulotning xizmat muddati: 10 yil.**

Mahsulot quyidagi talablarga javob beradi: BI TR 004/2011 - "Past kuchlanishli uskunalar xavfsizligi to'g'risida"; BI TR 020/2011 - "Texnik vositalarning elektromagnit muhitligi";

### **EHTIYOT CHORALARI VA XAVFSIZLIK QOIDALARI**

Mahsulotni o'rnatish va foydalanishda qo'llanma talablarini hamda barcha amaldagi mahalliy va milliy qurilish, elektr va texnik me'yorlar va standartlar qoidalari bajarilishi lozim. Texnik va xizmat ko'rsatuvchi xodimlar ventilyatsiya tizimlari xususidagi nazariy va amaliy tayyorgarlikka ega bo'lishi va mehnat muhofazasi qoidalarga, qurilish me'yorlari, Rossiya Federatsiyasi hududidagi amaldagi qoidalarga va standartlarga muvofiq ishlarni bajarilishi lozim. Mahsulotni ulash, sozlash, texnik xizmat ko'rsatish va ta'mirlash bilan bog'liq barcha harakatlarni faqat tarmoq kuchlanishi o'chirilganida amalga oshirilishi lozim.

**Ushbu foydalanuvchi qo'llanmasini o'rganib chiqqandan so'ng, 1000 V gacha kuchlanishli elektr inshootlarida mustaqil ishlash huquqiga ega bo'lgan shaxslarga o'rnatishga ruxsat beriladi.**

Mahsulotni o'rnatishdan oldin, kiritilchaka, korpus, panjarada ko'rinarli shakllar yoki o'qlig'iga va mahsulot korpusida kiritilchaka paraklariga zarar yetkazadigan

begona ashyolar yoki o'qligidan ishonch hosil qiling. Mahsulotni o'rnatish vaqtida korpusni qisilishiga yoki o'ymang!

Korpusning deformatsiyalanishi kiritilchakaning titqilib qolishiga, shovqinning kuchayishiga va divagateling isdan chiqishiga olib kelishi mumkin. Mahsulotni qo'zlangan maqsaddan boshqa maqsadlarda foydalanish va unga har qanday o'zgartirish kiritish va ishlav berish taqlandani.

Mahsulotni noqulay ob-havo sharoitlariga (yomg'ir, quyosh va bosqalar) ta'siriga yo'qlirishiga yoki qo'ymang. Tizimda tashladigan havo tarkibida chang, qattiq aralashmalar, shuningdek, yopishqoq moddalar va to'lali materiallar bo'lmag'ligi lozim.

**Mahsulotni alkogol, benzin, insektitsidlar kabi bug'lar bo'lgan yonuvchan yoki portlovchi muhitda ishlash taqlandani.**

Optimal havo oqimiga xalag'it bermaslik uchun mahsulotning so'ruvchi va chiqaruvchi tiriqishini yopmang yoki to'smang.

Mahsulot ustiga o'tirmang yoki unga biror buyumlarni qo'ymang.

Mahsulotga ho'l yoki nam qo'llar bilan tegmang.

Mahsulotga yalang oyoq bo'lgan turib tegmang.

Ushbu qo'llanmada ko'rsatilgan ma'lumotlar hujjatni tayyorlash zamonda to'g'ridir. Mahsulotlarning uzluksiz rivojlanib borishi bashib kompaniya istalgan vaqtda mahsulotlarning asosiy texnik tavsiflarini yomonlashtirgan holda mahsulotning texnik tavsiflari, tuzilishi yoki to'plamiga o'zgartirishlar kiritish huquqini o'zida saqlab qoladi.

**Mahsulot jismoniy, hissiy yoki aqliy qobiliyati cheklangan shaxslar (shu jumladan bolalar) tomonidan foydalanish uchun mo'ljallanmagan, agar ular xavfsizlik uchun mas'ul shaxs tomonidan nazorat qilinmasa yoki mahsulotdan foydalanish bo'yicha ko'rsatma olmagan bo'lsa. Mahsulot bilan o'ynashni oldini olish uchun bolalarni nazorat ostida bo'lishlari lozim.**

Elektr tarmog'iga ulanish Elektr qurilmalarni o'rnatish" qoidalarga muvofiq sobit simni o'rnatilgan, III toifadagi haddan tashqari kuchlanish sharoitida to'liq uzilishni ta'minlaydigan, barcha qutblardagi kontaktlarning aloqalar uzilishiga ega bo'lgan o'chirish moslamasi orqali amalga oshirilishi lozim.

**Agar ta'minot kabe shakstlangan bo'lsa, xavfli oldini olish uchun uni ishlab chiqaruvchi, xizmat ko'rsatish xizmati yoki shunga o'xshash malakali xodimlar almashirishlari lozim. Qurilmaga texnik xizmat ko'rsatish yoki o'rnatish ishlari boshlashdan oldin, mahsulot quvvat manbaidan uzilganligiga ishonch hosil qiling.**

### **YETKAZIB BERILUVCHI TO'PLAM**

|  |         |
|--|---------|
| Ventilyator  | 1 dona. |
| O'rnatish vintlari<br>(DW seriyali ventilyatorlar uchun) | 4 dona. |

|   |         |
|---|---------|
| Dyubeller<br>(DW seriyali ventilyatorlar uchun) | 4 dona. |
| Foydalanish bo'yicha qo'llanma                  | 1 dona. |
| Qadoqlash qutisi                                | 1 dona. |

### **QISQA TA'RIFI VA KO'ZLANGAN MAQSADI**

Mahsulot kichik va o'rta o'chamdagi mayish binolarni toritish ventilyatsiyasi uchun o'qli ventilyatorlar iboratidir. Tegishli modeldagi ventilyator devorga yoki shifftga o'rnatish uchun mo'ljallangan. Kanalli ventilyator havo kanaliga o'rnatiladi.

Ventilyator tarmoqdan uzilmagan holda uzluksiz ishlash uchun mo'ljallangan.

Ventilyatorlarning tuzilishi doimiy ravishda takomillashtirilmoqda, shuning uchun ba'zi modellar ushbu qo'llanmada ta'riflanganlardan farq qilishi mumkin.

### **FOYDALANISH OQYDALARI**

Ventilyator 220-240 V kuchlanishli va 50 G chastotali bir fazali o'zgaruvchan elektr tarmog'iga ulanish uchun mo'ljallangan va tarmoqdan uzilmagan holda uzluksiz ishlash uchun mo'ljallangan.

Xavfli qismlarga kirishdan va suvning kirishidan himoya darajasi DW seriyali uchun IP24 va DC seriyali uchun IP X4.

Ventilyatorni +1°S dan +40°S gacha bo'lgan muhit haroratida ishlash mumkin.

Elektr quvvati uzirishdan himoya qilish turiga ko'ra, mahsulot GOST 30345 ga muvofiq II sinf qurilmalariga (- 220-240 V, 50 Gs) tegishli.

Mahsulotning iqlimiy ishlabchiqarishining turi - GOST 15150 bo'yicha UXL 4.2.

### **SOTISH VA UTILIZATSIYA QILISH:**

Qurilma ixtisoslashtirgan va chakana savdo tashkilotlari orqali sotiladi.

**Foydalanish tugagandan so'ng, mahsulot elektr chiqindilarini qayta ishlash bo'yicha litsenziyalangan faoliyat bilan shug'ullanadigan korxonalarining yig'ish punktlari orqali utilitatsiya qilinadi.**

### **TEXNIK XIZMAT KO'RSATISH QOIDALARI**

Ventilyatorga texnik xizmat ko'rsatish faqat uni tarmoqdan uzganidan so'ng amalga oshiriladi. Mahsulotning sirlari kiritilish va changdan muntazam tozalashni lozim. Tozalash yuvish vositalarining suvi eritmasi yordamida yumshoq mato va cho'tka bilan amalga oshiriladi.

Elektr komponentlariga suyuqlik tegishiga yoki qo'yimaskil lozim. Tozalashdan so'ng sirtini qurutib ortib olish lozim.

### **SAQLASH VA TASHISH**

Saqlash va tashish GOST 23216 ga muvofiq amalga oshirilishi lozim.

Mahsulot asl o'ramida quruq, shamollatidigan xonada +5°S dan +40°S gacha bo'lgan haroratda va nisbiy namlik 70% dan yuqori bo'lgan sharoitida saqlanishi lozim.

Havoda korroziyaga olib keladigan va ulanishlarning izolyatsiyasi va germetikligini buzadigan bug'lar va aralashmalarining mavjudligiga yo'l o'qilmaydi. **Foydalanish tugagach mahsulot alohida utilitatsiya qilinganli zozim.** Mahsulotni saralamagan maishiy chiqindilar bilan birga utilitatsiya qilingan.

## VENTILYATORLARINI SHARTLI BELGILASH

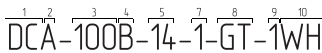

## TUZILISHI

Ventilyatorlar seriyasi va modeli (1 - 6):

1. O'qil ventilyatorlar seriyasi

DW - maishiy devor-shift ventilyatori

DC - maishiy kanalli ventilyatori

2. Ishlab chiqaruvchining katalogiga muvofiq ventilyatorning bazasi (korpusi) ijro raqami

3. Ventilyatorning chiqish tarmoq quvurining nominal diametri, mm 100, 125, 150

4. Ventilyatori kirilchatsining joylashuvi

F - kirilchata old tomondan (ventilyatorning old panelining yonidan) joylashgan

B - kirilchata orqa tomondan (ventilyator chiqish tarmoq quvurining yonidan) joylashgan

5. Ventilyator elektr motorining quvati, Vt

6. Ishlab chiqaruvchining katalogiga muvofiq ventilyator modeli

Ventilyatorlar modifikatsiyalari (7 - 10):

7. Ishlab chiqaruvchining katalogiga muvofiq ventilyatorning kirilchatsining ijro raqami

8. Qo'shimcha opsiyalari

V - qaytish klapani

C - chivinga qarshi to'r

S - simli o'chirgich

T - o'chirishni cheklashni taymeri

G - namlik datchigi

Q - past shovqinli ventilyator

B - dumalash podshupnikli ventilyator motor

9. Ishlab chiqaruvchining katalogiga muvofiq ventilyatorning dekorativ panjarasi ijro raqami

10. Ishlab chiqaruvchining katalogiga muvofiq ijro ijrosi

## O'RNATISH VA ISHGA TAYYORLASH

Rasmirda tasvirlangan ventilyator sizning modelingizdan biron farq qilishi mumkin, biroq bunda o'rnatish ketma-ketligi saqlanib qoladi.

DW seriyali devor-shift o'qil ventilyatorlari shifftga yoki devorga havoni ventilyatsion shaxtaga yoki tegishli dimetradagi dumaloq kanalga chiqarishi bilan o'rnatish mumkin. **Sxem 1**

DWA-100F-14, DWA-100F-16, DWA-100F-8, DWA-125F-18, DWA-125F-23, DWA-125F-17, DWB-100B-14, DWB-100B-16, DWB-100B-8, DWB-125B-18, DWB-125B-23, DWB-125B-17

modelli ventilyatorlarini o'rnatish ketma-ketligi rasmida ko'rsatilgan: 2

**Diqqat! DWA-XX-X-X-X-6X, DWA-XX-X-X-X-7X modifikatsiyalarining ventilyatorlari devorga o'rnatish uchun mo'ljallangan.**

DWB-100B-14, DWB-100B-16, DWB-100B-8, DWB-125B-18, DWB-125B-23, DWB-125B-17

modelli ventilyatorlarini o'rnatish ketma-ketligi rasmida ko'rsatilgan: 3

Elektr tarmog'ini ochirgan va elektr quvvati o'chirilganligiga ishonch hosil qilgan.

Old panelni soat miliga teskari burab ventilyatoridan yechib oling.

Ventilyator va quvvat kabelini mahkamlash uchun teshiklarini belgilang.

Quvvat kabelini ventilyatsion teshigiga o'tkazgan, mahkamlagichlar uchun teshiklarini burg'ulang va dyubellarni o'rnatgan.

Ventilyatorni shurular bilan o'rnatgan va ulanish sxemasiga muvofiq tarmoqqa ulang.

Old panelni soat yo'nalishi bo'yicha aylantirib o'rnatgan.

DWC-100B-14, DWC-100B-16, DWC-100B-8, DWC-125B-18, DWC-125B-23, DWC-125B-17

modelli ventilyatorlarini o'rnatish ketma-ketligi rasmida ko'rsatilgan: 4

Rasmirda tasvirlangan ventilyator sizning modelingizdan biron farq qilishi mumkin, biroq bunda o'rnatish ketma-ketligi saqlanib qoladi.

DC seriyali devor-shift o'qil ventilyatorlari shifftga yoki devorga havoni ventilyatsion shaxtaga yoki tegishli dimetradagi dumaloq kanalga chiqarishi bilan o'rnatish mumkin.

**Ventilyatorni vertikal ravishda o'rnatishda, uni yog'ingarchilik va kondensatlaridan himoya qiling.**

**Chizma 5.**

DCA-100F-14, DCA-100F-16, DCA-100F-8, DCA-125F-18, DCA-125F-23, DCA-125F-17, DCA-125F-28

modelli ventilyatorlarini o'rnatish ketma-ketligi rasmida ko'rsatilgan: 6

**Rasmida kronshteyn bilan birga yetkaziluvchi ventilyatorni o'rnatish sxemasi ko'rsatilgan.**

**Kronshteynsiz yetkaziluvchi ventilyator ventilyatsion kanalga o'rnatiladi.**

DCB-100B-14, DCB-100B-16, DCB-100B-8, DCB-125B-18, DCB-125B-23, DCB-125B-17

modelli ventilyatorlarini o'rnatish ketma-ketligi rasmida ko'rsatilgan: 7

**Rasmida kronshteyn bilan birga yetkaziluvchi ventilyatorni o'rnatish sxemasi ko'rsatilgan.**

**Kronshteynsiz yetkaziluvchi ventilyator ventilyatsion kanalga o'rnatiladi.**

Past haroratarada tashishdan so'ng birinchi marta ulashdan oldin, mahsulot kamida 3 soat davomida ish haroratida saqlanishi lozim.

## VENTILYATORATNI ELEKTR TARMOQQA

### ULLASH SXEMASI

O'rnatilgan o'chirgichli ventilyatorni (simli o'chirgichli ventilyatorlar) tarmoqqa ulash **sxemasi 8**

O'rnatilgan o'chirgichsiz ventilyatorni tarmoqqa ulash **sxemasi 9**

Taymer/namlik datchigi va taymer bilan jihozlangan, o'rnatilgan o'chirgichli ventilyatorni tarmoqqa ulash **sxemasi 10**

Taymer/namlik datchigi va taymer bilan jihozlangan, o'rnatilgan o'chirgichsiz ventilyatorni tarmoqqa ulash **sxemasi 11**

L - faza; N - neytral; S - tashqi o'chirgich

## ELEKTRONIKANING ISHLASH ALGORITMI

Taymerli ventilyator:

ventilyator tashqi o'chirgich (masalan, xonadagi yoritishni yoqish) bilan kiruvchi quvatning berilishida LT (ST, SL) ishga kirishadi.

Boshqaruvchi kuchlanishi yechib olingandan so'ng, ventilyator taymer tomonidan belgilangan vaqt davomida ishlashni davom ettiradi, bu 2 dan 30 daqiqagacha bo'lgan vaqtmi o'z ichiga oladi.

Namlik datchigi va taymerli ventilyator:

Ventilyator kiruvchi quvatning berilishida LT (ST, SL) yoki -60% dan -90% gacha sozlanishi mumkin bo'lgan ma'lum namlik darajasi H dan oshib ketganda ishga kirishadi.

Boshqaruvchi kuchlanishi yechib olingandan so'ng, yoki H namlik darajasi pasayganda, ventilyator taymer tomonidan belgilangan vaqt davomida ishlashni davom ettiradi, bu 2 dan 30 daqiqagacha bo'lgan vaqtmi o'z ichiga oladi.

DWA-100F-14, DWA-100F-16, DWA-100F-8, DWA-125F-18, DWA-125F-23, DWA-125F-17, DWB-100B-14, DWB-100B-16, DWB-100B-8, DWB-125B-18, DWB-125B-23, DWB-125B-17, DWA-100B-14, DWA-100B-16, DWA-100B-8, DWA-125B-18, DWA-125B-23, DWA-125B-17

modelli ventilyatorlarini o'rnatish **sxemasi 12**

DCA-100F-14, DCA-100F-16, DCA-100F-8, DCA-125F-18, DCA-125F-23, DCA-125F-17, DCA-125F-28

modelli ventilyatorlarini o'rnatish **sxemasi 13**

DCB-100B-14, DCB-100B-16, DCB-100B-8, DCB-125B-18, DCB-125B-23, DCB-125B-17

modelli ventilyatorlarini o'rnatish **sxemasi 14**

Taymer sxemasida tarmoq kuchlanishi mavjud. Sozlash faqat ventilyator tarmoqdan uzilgan holda amalga oshirilishi lozim.

## ISHLASH CHIQARUVCHI KAFOLATI

Ishlab chiqaruvchi mahsulotning kafolat muddatini foydalanuvchi tomonidan mahsulotni tashish, saqlash, o'rnatish va ishlatish qoidalariga rioya etilgan holda, chakana savdo tarmoqi orqali mahsulotlarni sotish sanasidan (DWA-100F-14, DWA-100F-16, DWA-100F-8, DWA-125F-18, DWA-125F-23, DWA-125F-17, DWB-100B-14, DWB-100B-16,

DWB-100B-8, DWB-125B-18, DWB-125B-23, DWB-125B-17, DCA-100F-14, DCA-100F-16, DCA-100F-8, DCA-125F-18, DCA-125F-23, DCA-125F-17, DCA-125F-28 modellari uchun) 5 yil va (DWC-100B-14, DWC-100B-16, DWC-100B-8, DWC-125B-18, DWC-125B-23, DWC-125B-17, DCB-100B-14, DCB-100B-16, DCB-100B-8, DCB-125B-18, DCB-125B-23, DCB-125B-17 modellari uchun) 3 yil ehtil belgilaydi.

Kafolat muddati davomida ishlab chiqaruvchining aybi tufayli mahsulotning ishlashida nosozliklar yuzaga kelgan taqdirda, foydalanuvchi ishlab chiqaruvchining kafolatli ta'mirlash yo'li bilan mahsulotdagi nuqsonlarni bepul bartaraf etish huquqiga ega.

Kafolatli ta'mirlash - kafolat muddati davomida bunday mahsulotni o'z maqsadi bo'yicha ishlatish imkoniyatini ta'minlash uchun mahsulotdagi nuqsonlarni bartaraf etish bilan bog'liq ishlarni bajarishdan iborat. Kamchiliklarni bartaraf etish mahsulotni yoki uning tarkibiy qismlarini almashtirish orqali amalga oshiriladi.

#### Kafolatli ta'mirlash quyidagilarni o'z ichiga olmaydi:

- davriy texnik xizmat ko'rsatish;
- mahsulotni o'rnatish/demontaj qilish;
- mahsulotni sozlash.

Kafolat bo'yicha ta'mirlashni amalga oshirish uchun foydalanuvchi mahsulotni, sotish sanasi ko'rsatilgan foydalanuvchi qo'llanmasini va xaridni tasdiqlovchi to'lov hujjatini taqdim etishi lozim.

Mahsulot modeli foydalanuvchi qo'llanmasida ko'rsatilgan modelga mos kelishi lozim. Kafolat xizmatiga bog'liq masalalar bo'yicha sotuvchi yoki ishlab chiqaruvchiga murojaat qiling.

#### Ishlab chiqaruvchining kafolati quyida ko'rsatilgan holatlarga taalluqli emas:

- foydalanuvchi tomonidan mahsulotning foydalanuvchi qo'llanmasida ko'rsatilgan yetkazib beriluvchi to'plamda ta'qdim etilmasligi, shu jumladan foydalanuvchi tomonidan mahsulot tarkibiy qismlarini demontaj qilinganligi;
- mahsulot modeli, rusumi mahsulot qadoqlarida va foydalanuvchi qo'llanmasida ko'rsatilgan ma'lumotlarga mos kelmasligi;
- korpusning tashqi va mahsulotning ichki qismlarida shikastlanish (uni o'rnatish uchun zarur bo'lgan mahsulotga tashqi o'zgarishlar shikastlanish hisoblanmaydi) mavjudligi;
- mahsulot tuzilishiga o'zgartirishlar kiritish yoki mahsulotni takomillashtirishni amalga oshirish;
- mahsulotning ishlab chiqaruvchi tomonidan ko'zda tutilmagan qurilmalari, detallari va butlovchi qismlarini almashtirish va ulardan foydalanish;
- mahsulotdan ko'zlanmagan maqsadlarda foydalanish;
- foydalanuvchi tomonidan mahsulotni o'rnatish qoidalari buzilishi;
- foydalanuvchi tomonidan mahsulotni boshqarish qoidalari buzilishi;
- mahsulotni foydalanuvchi qo'llanmasida

ko'rsatilganidan farq qiladigan kuchlanish bilan elektr tarmoq'iga ulash;

- elektr tarmog'idagi quvvatning sakrashi natijasida mahsulotning ishdan chiqishi;
- foydalanuvchi tomonidan mahsulotni mustaqil ravishda ta'mirlash amalga oshirilishi;
- mahsulotning ta'mirlanishi ishlab chiqaruvchi tomonidan ruxsat etilmagan shaxslar tomonidan amalga oshirilishi;
- mahsulotning kafolat muddati tugashi;
- foydalanuvchi tomonidan mahsulotni tashishning belgilangan qoidalari buzilganligi;
- foydalanuvchi tomonidan mahsulotni saqlash qoidalari buzilishi;
- uchinchi shaxslar tomonidan mahsulotga nisbatan noqonuniy harakatlarning sodir etilishi;
- fors-major holatlari (yong'in, suv toshqini, zilzila, urush, har qanday xarakterdagi harbiy harakatlar, blokada) tufayli mahsulotning ishdan chiqishi.

### MUMKIN NOSOZLIKLAR VA ULARNI BARTARAF ETISH USULLARI

| Nosozlik   | Ehtimoli sabab   | Bartaraf etish yo'li   |
|--|--|--|
| Ventilyator aylanmaydi, boshqaruv organlariga javob bermaydi | Elektr tarmog'iga ulanish mavjud emas.   | Ulanish uchun mutaxassisga murojaat eting.   |
|  | Ventilyatorning ichki ulanishidagi nosozlik.                                   | Xizmat ko'rsatish markaziga murojaat eting.  |
|  | Ventilyatorning elektr zanjiri avtomati o'chirilgan.                           | Avtomatni yoqing. Himoya moslamasining takrorani ishga kirishishi holatida, mutaxassisga murojaat eting. |
| Kam havo iste'moli.  | Ventilyatsiya tizimi tiqilib qolgan.   | Ventilyatsiya tizimini tozalang.   |
| Kuchli shovqin yoki tebranish                                | Krilchatka ifloslangan.  | Krilchatkani tozalang.   |
|  | Ventilyator mahkamlangan yoki to'g'ri mahkamlangan yoki noto'g'ri o'rnatilgan. | O'rnatish xatolarini bartaraf eting.   |
|  | Ventilyatsiya tizimi tiqilib qolgan.   | Ventilyatsiya tizimini tozalang.   |

#### Ishlab chiqaruvchi:

"Ventilatsion tizimlar" MCHJ  
141007, Rossiya, Moskva viloyati, Mytishi sh.  
Xlebozavodskaya ko'chasi, 4 uy

#### Ishlab chiqarish manzili:

141007, Rossiya, Moskva viloyati, Mytishi sh.  
Xlebozavodskaya ko'chasi, 4 uy  
tel.: +7 (495) 781-20-60, elektron pochta: info@zern.ru

## AZ ÜMÜMİ MƏLUMAT



### FANIN UZUN MÜDDƏT PROBLEMSİZ İŞLƏMƏSİNİ TƏMİN ETMƏK ÜÇÜN BU İSTİFADƏNİ TƏLİMATINDAKI TƏLİMATLARA ƏMƏL EDİN!

Bu istifadəni təlimatı texniki, texniki və istismar rəhbərliyini tanış olmağın üçün nəzərdə tutulmuş əsas əməliyyat sənədidir.

İstifadəni təlimatında DW və DC seriyalı məhsulların, modellərinin məqsədi, tərkibi, iş prinsipi, dizaynı və quraşdırılması haqqında məlumatlar var:

DWA-100F-14, DWA-100F-16, DWA-100F-8, DWA-125F-18, DWA-125F-23, DWA-125F-17, DWB-100B-14, DWB-100B-16, DWB-100B-8, DWB-125B-18, DWB-125B-23, DWB-125B-17, DWA-100B-14, DWB-100B-16, DWB-100B-8, DWA-125F-18, DWA-125F-23, DCA-125F-17, DCA-100F-14, DCA-100F-16, DCA-100F-8, DCA-125F-18, DCA-125F-23, DCA-125F-17, DCA-125F-28, DCB-125F-17, DCB-100B-14, DCB-100B-16, DCB-100B-8, DCB-125B-18, DCB-125B-23, Əsas texniki xüsusiyyətlər məhsulun qablaşdırılması və gövdəsində çap olunur.

#### Məhsulun xidmət müddəti: 10 il.

Məhsul təlabatı uyğundur: TR TS 004/2011 - «Aşağı gərginlikli avadanlıqların təhlükəsizliyi haqqında»; TR TS 020/2011 - «Texniki vasitələrin elektromagnit uyğunluğu»

### EHTİYAT TƏDBİRLƏRİ VƏ TƏHLÜKƏSİZLİK QAYDALARI

Məhsul təlimatı və bütün yerli və milli bina, elektrik və mühəndislik kodlarına və standartlarına uyğun quraşdırılmalı və işlədilməlidir.

Texniki və texniki işçilər ventilyasiya sistemlərində nəzəri və praktik təhsilə malik olmalı və Rusiya Federasiyasının ərazisində qüvvədə olan əməyini mühafizəsi qaydalarına, tikinti normalna və qaydalara və standartlara uyğun olaraq işləri yerinə yetirməlidir.

Məhsulun qoşulması, tənzimlənməsi, saxlanması və təmiri ilə bağlı tədbirlər yalnız səbəki gərginliyi sənədləndikdə aparılmalıdır.

**Bu istifadəni təlimatını bəyendikdən sonra 1000 V-ə qədər enerji təchizatçı gərginliyi olan elektrik qurğularında məstəqil işləmək hüququ olan şəxslər üçün quraşdırma əvəz verilir.**

Məhsulu quraşdırmazdan əvvəl çarxada, gövdədə, bəməliqlə görünən zədələrin olmadığını və məhsulun korpusunda çarx bəçələrinə zərər vərə biləcək vəd obyektinin olmadığını əmin olun.

Məhsulun quraşdırılması zamanı korpusu sıxmayın! Korpusun deformasiyası pervanenin tıxanmasına, səsin

artmasına və mühərrikin sızandan çıxmasına səbəb ola bilər. Məhsulu başqa məqsədlər üçün istifadə etmək və hər hansı dəyişiklik və təkmilləşdirmələrə maruz qoymaq qadağandır.

Məhsulu məni hava şəraitinə (yağış, qum və s.) maruz qoymayın. Sistemdə daşınan hava tozdan, bərk çirkərdən, həmçinin yapışqan maddələrdən və lifli materialardan təmizlənməlidir.

**Məhsulu, məsələn, spirt, benzin, insektisidlərin buxarları olan yanan və ya partlayıcı mühitdə istifadə etməyin.**

Optimal hava axınına mane olmamaq üçün məhsulun emiş və egzoz portlarını örtməyin və ya bağlamayın. Məhsulun üzərində oturmayın və üzərində hər hansı əşya qoymayın.

Məhsulu nam və ya nəm əllərlə toxunmayın.

Ayaqyalın hələdə məhsulu toxunmayın.

Bu təlimatdakı məlumatlar sənədin hazırlanması zamanı düzgündür. Məhsulların davamlı inkişafı ilə əlaqədar olaraq, spirt məhsulların əsas texniki xüsusiyyətlərini pozmadan istənilən vaxt məhsulun texniki xüsusiyyətlərini, dizaynını və ya qablaşdırılmasını dəyişiklik etmək hüququnu özündə saxlayır.

**Məhsul fiziki, hissiyyət və ya aqli imkanları zəif olan şəxslərin (o cümlədən uşaqlar) istifadəsi üçün nəzərdə tutulmur, əgər onların təhlükəsizliyinə cavabdeh olan şəxs tərəfindən nəzərdə alınmış və ya məhsulun istifadəsinə dair təlimat verilmir. Məhsulla oynamaq üçün uşaqlara nəzərdə edilməlidir.**

**Elektrik şəbəkəsinə qoşulma "Elektrik Quraşdırma Məcəlləsi"ne uyğun olaraq stasionar naqillərə quraşdırılmış III kateqoriyalı həddindən artıq gərginlik şəraitində tam kəsilməsini təmin edən, bütün dirəklərdə açığa kontakta malik olan ayırıcı qurğu vasitəsilə aparılmalıdır.**

**Elektrik şəbəkəsinə qoşulma "Elektrik Quraşdırma Məcəlləsi"ne uyğun olaraq stasionar naqillərə quraşdırılmış III kateqoriyalı həddindən artıq gərginlik şəraitində tam kəsilməsini təmin edən, bütün dirəklərdə açığa kontakta malik olan ayırıcı qurğu vasitəsilə aparılmalıdır.**

**Təchizat kabeli zədələnmə, təhlükədən qorunması üçün işləməli, onun xidmət agentləri və oxsar xitəsisal işçilər tərəfindən dəyişdirilməlidir. Cihazda hər hansı texniki qulluq və ya quraşdırma işlərinə bəlamızdan əvvəl məhsulun enerji təchizatından ayrıldığından əmin olun.**

### CATDIRILMANNIN MƏZMUNU

Fan

1 əd.

Montaj vintirləri

(DW seriyalı fanatlar üçün)

4 ədad.

Dübbələr

(DW seriyalı parəstikçikarı üçün)

4 ədad.

İstismar kitabçası

1 ədad.

Qablaşdırma qutusu

1 ədad.

### QISA TƏSVİRİ VƏ MƏQSƏD

Məhsul kiçik və orta ölçüli evlərin ventilyasiyası üçün əksənləndir. Müvafiq model fan divara və ya tavanə montaj üçün nəzərdə tutulmuşdur. Kanal ventilyatoru kanal kanalına quraşdırılmışdır.

Fan elektrik şəbəkəsinin ayrılmadın fasiləsiz işləmək üçün nəzərdə tutulmuşdur. Fanatların dizaynı daim təkmilləşdirilir, buna görə də bəzi modellər bu təlimatda təsvir olunanlardan fərqli ola bilər.

### FƏALİYYƏT QAYDALARI

Fan 220-240 V gərginlikli və 50 Hz təzliyə malik biferzalı alternativ cərəyan şəbəkəsinə qoşulmaq üçün nəzərdə tutulub və şəbəkədən ayrılmadın fasiləsiz işləmək üçün nəzərdə tutulub.

DW seriyası üçün IP24 və DC seriyası üçün IP X4 təhlükəli hissələrə daxil olmayan və suyun daxil olmasına qarşı qorunma dərəcəsi.

Fan +1°C ilə +40°C arasında olan mühit temperaturunda işlədə bilər. Elektrik şokundan qorunma növbə görə məhsul GOST 30345-ə uyğun olaraq II sinif cihazlarına (~ 220-240 V, 50 Hz) aiddir. Məhsulun iltim vəziyyəsinin növü - GOST 15150-ə uyğun olaraq UHL 4.2.

### SATIS VƏ SATIS

Cihaz xitəsisləşdirilmiş və parəkəndə ticarət təşkilatları vasitəsilə satılır.

İstismar bəmə çatdıqdan sonra məhsul elektrik təhlükəsizliyini və ya işləməli ventilyasiya təchizatı üçün şirkətdən toplama mənəqələri vasitəsilə uutilizasiya edilməlidir.

### XİDMƏT QAYDALARI

Fanın texniki xidməti yalnız onun şəbəkədən ayrıldıqdan sonra həyata keçirilir. Məhsulun satışlarının vaxtaşırı kirdən və tozdan təmizlənməsi tələb olunur. Təmizləmə yuyucu vasitənin suyu məhlulundan istifadə edərək yuymaq bir parça və fırça ilə aparılır. Elektrik komponentləri ilə yəmə təmasından qaçınmaq lazımdır. Təmizlədikdən sonra səth quru silinməlidir.

### SAXLANMA VƏ NAQLIYU

Saxlama və daşınma GOST 23216 uyğun olaraq həyata keçirilməlidir.

Məhsul orijinal qablaşdırma quru, havalandırılan otaqda +5°C-dən +40°C-dək temperaturda və nisbi rütubəti 70%-dən çox olmayan yerdə saxlanmalıdır.

### Havada korroziyaya səbəb olan və birləşmələrin izolyasiyasını və sıxlığını pozmuş buxarların və çirkərlərin olmasına icazə verilmir.

İstifadəsindən sonunda məhsul ayrıca atılmaldır. Məhsulu çəşidlənməmiş məişət tullantıları ilə birlikdə atmayın.

### FANLAR SİMOLLARININ STRUKTURU

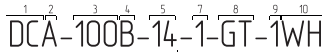

Fanların seriyası və modeli (1 - 6):

1. Eksenel ventilyator seriyası
2. DWA - məişət divar-tavan fanat
3. DC - məişət kanalı fanatı
4. İstehsalçının kataloquna uyğun olaraq ventilyatorun əsasının (korpusunun) versiyası nömrəsi
5. Fan çarxının nominal diametri, mm 100, 125, 150
6. Fan çarxının yeri
7. Fan - pərvane ön tərəfdə yerləşir (fanın ön panelinin tərəfindən)
8. B - çarx axarda yerləşir (fan çarxının tərəfindən)
9. Fan motorunun gücü, W
6. İstehsalçının kataloquna uyğun olaraq fan modeli
7. Fan modifikasiyaları (7 - 10):
7. İstehsalçının kataloquna uyğun olaraq fan çarxının versiyası nömrəsi
8. Əlavə variantlar 0 - seçim yoxdur
- V - yoxlama klapan
- C - ağcaqanad toru
- S - şnur açanını күçür
- T - sönürmə gücdəndiricisi
- 8 - rütubət sensoru
- ç - aşığı işıq-küçülən fan
- B - yuvarlanan rulmanlı fan motoru
9. İstehsalçının kataloquna uyğun olaraq dekorativ ventilyator qrilinin dizayn nömrəsi
10. İstehsalçının kataloquna uyğun rang variantı.

### MONTAJ VƏ İŞƏ HAZIRLIQ

Şəkillərdə göstərilən fan sizin modelinizdən bir qədər fərqli ola bilər, lakin quraşdırma ardıcılığı eynidir.

DW seriyalı eksenel divar-tavan ventilyatoru ventilyasiya şəftinə və ya müvafiq diametrlə dairəvi kanala hava axıdılması ilə tavana və ya divara quraşdırıla bilər. **Sxem 1.**  
DWA-100F-14, DWA-100F-16, DWA-100F-8, DWA-125F-18, DWA-125F-23, DWA-125F-17 modellərinin parastışkarları üçün quraşdırma ardıcılığı şəkillərdə göstərilmişdir. **Sxem 2**  
**Diqətdə!** DWA-XX-X-X-6X, DWA-XX-X-X-X-7X modifikasiyaların parastışkarları divar montajı üçün nəzərdə tutulmuşdur.  
DWB-100B-14, DWB-100B-16, DWB-100B-8, DWB-125B-18, DWB-125B-23, DWB-125B-17 modellərinin parastışkarları üçün quraşdırma ardıcılığı şəkillərdə

göstərilmişdir. **Sxem 3.**

Enerji təchizatını söndürün və elektrik enerjisinin söndürüldüyünə amin olun.  
Ön paneli saat əqrəbinin əksinə çevirərək fəndan çıxanın.  
Fan və elektrik kabelinin quraşdırılması üçün dişlikləri qeyd edin.

Elektrik kabelini hava çıxışına daxil edin, bərkidicilər üçün deliklər qazın və divar tıxaclarını quraşdırın.  
Fəranı vintirlə ilə quraşdırın və əlaqə sxemina uyğun olaraq elektrik şəkəksinə qoşun.  
Ön paneli saat əqrəbi istiqamətində çevirərək quraşdırın.  
DWC-100B-14, DWC-100B-16, DWC-100B-8, DWC-125B-18, DWC-125B-23, DWC-125B-17 modellərinin parastışkarları üçün quraşdırma ardıcılığı şəkillərdə göstərilmişdir. **Sxem 4.**

**Şəkillərdə göstərilən fan sizin modelinizdən bir qədər fərqli ola bilər, lakin quraşdırma ardıcılığı eynidir.**

**DC seriyalı eksenel divar tavan ventilyatoru ventilyasiya şəftinə və ya müvafiq diametrlə dairəvi kanala hava axıdılması ilə tavana və ya divara quraşdırıla bilər.**

**Velatoru şaquli şəkəldə quraşdırarkən onu yağıntıdan və kondensasiyadan qoruyun. **Sxem 5.****

DCA-100F-14, DCA-100F-16, DCA-100F-8, DCA-125F-18, DCA-125F-23, DCA-125F-17, DCA-125F-28 fanatları üçün montaj ardıcılığı. şəkillərdə göstərilir. **Sxem 6.**

Şəkillərdə mötərizə ilə təchiz edilmiş ventilyatorun quraşdırma diaqramı göstərilir.

Mötərizəsiz fan ventilyasiya kanalına quraşdırılmışdır **Aşağı temperaturda daşındıqdan sonra ilk işə salınmazdan əvvəl məhsul ənz az 3 saat işləmə temperaturunda saxlanılmalıdır.**

DCB-100B-14, DCB-100B-16, DCB-100B-8, DCB-125B-18, DCB-125B-23, DCB-125B-17 fanatları üçün montaj ardıcılığı. şəkillərdə göstərilir. **Sxem 7.**

### FATANIN ELEKTRİK ŞƏBƏKƏSİNƏ QOŞULMASI ÜÇÜN DİAQRAM

Quraşdırılması açarı olan ventilyator üçün əlaqə diaqramı (çəkmə kabeli açarı olan fanatlar): **Sxem 8.**  
Daxilki kəld olmadan fan şəkəksinə qoşulma sxemi: **Sxem 9.**

Rütubət sensoru olan taymer/taymerlə təchiz edilmiş, quraşdırılması açarı olan fan şəkəksinə qoşulma sxemi: **Sxem 10.**

Quraşdırılması açarı olmayan rütubət sensoru olan taymer/taymerlə təchiz edilmiş ventilyatorun şəkəksinə qoşulma sxemi: **Sxem 11.**  
L - faza; N - neytral; S - xarici açar

### ELEKTRONİKA ƏMƏLİYYAT ALQRİTMİ

**Taymerli ventilyator:**

Fan nəzarət gərginliyi LT (ST, SL) girişinə xarici kəld

vasitəsilə tətbiq edildikdə işə başlayır (məsələn, otada işqıldandırmaları yandırılması).  
Nəzarət gərginliyi aradan qaldırıldıqdan sonra fan 2 ilə 3 dəqiqə arasında dəyişən taymer tərəfindən təyin edilmiş vaxt arızında işləməyə davam edir.

**Taymer və rütubət sensoru ilə fan:**  
LT (ST, SL) girişinə nəzarət gərginliyi tətbiq edildikdə və ə~60% -dən ə~90% -ə qədər tənzimlənən müəyyən rütubət səviyyəsi H keçdikdə fan işləməyə başlayır. Nəzarət gərginliyi aradan qaldırıldıqdan sonra və ya rütubət səviyyəsi H azaldıldıqda, fan 2 ilə 30 dəqiqə arasında dəyişən taymer tərəfindən müəyyən edilmiş vaxt arızında işləməyə davam edir.

DWA-100F-14, DWA-100F-16, DWA-100F-8, DWA-125F-18, DWA-125F-23, DWA-125F-17, DWB-100B-14, DWB-100B modellərinin parastışkarları üçün diaqram - 16, DWB-100B-8, DWB-125B-18, DWB-125B-23, DWB-125B-17, DWC-100B-14, DWC-100B-16, DWC-100B-8, DWC-125B-18, DCA-125B-23, DCA-125B-17, DCA-100F-16, DCA-100F-8, DCA-125F-18, DCA-125F-23, DCA-125F-17, DCA-125F-28 modellərinin parastışkarları üçün sxem: **Sxem 13**

DCB-100B-14, DCB-100B-16, DCB-100B-8, DCB-125B-18, DCB-125B-23, DCB-125B-17 modellərinin parastışkarları üçün sxem: **Sxem 14.**

**Taymer dövrəsi şəkəksinə gərginliyi altındadır. Tənzimləmə yalnız ventilyatorun elektrik şəkəksindən ayrılması ilə aparılmalıdır.**

### İSTEHŞALÇININ ZƏMƏNƏTİ

İstehsalçı məhsulun zəmanət müddətini 5 ilə müəyyən edir (DWA-100F-14, DWA-100F-16, DWA-100F-8, DWA-125F-18, DWA-125F-23, DWA-125F-17, DWB-100B-14, DWB-100B-16, DWB-100B-8, DWB-125B-18, DWB-125B-23, DWB-125B-17, DCA-100F-14, DCA-100F-16, DCA-100F-8, DCA-125F-18, DCA-125F-23, DCA-125F-17, DCA-125F-28) və 3 il (DWC-100B-14, DWC-100B-16, DWC-100B-8, DWC-125B-18 modelləri üçün) fan - DCB - 125B-23, DCB-125B-17, DCB-100B-14, DCB-100B-16, DCB-100B-8, DCB-125B-18, DCB-125B-23, DCB-125B-17 istifadəçinin məhsulun daşınması, saxlanması, quraşdırılması və istismarı qaydalarına riayət etməsi şərti ilə pərakəndə satış şəkəksinə vasitəsilə məhsulların satış tarixi.

Zəmanət müddəti arızında istehsalçının təqsiir üzündən məhsulun istismarında nasazlıqlar baş verdikdə, istifadəçinin istehsalçının zəmanətli təmiri yolu ilə məhsulda ki qüsurları pulsuz aradan qaldırmaq hüququ vardır.

Zəmanət təmiri zəmanət müddəti arızında belə bir məhsulun təyinatı üzrə istifadə edilməsinin mümkünlüyünü təmin etmək məqsədi ilə məhsulda olan qüsurların aradan qaldırılması ilə bağlı işlərin gərdəməsindəndən ibarətdir. Çətsəmizlərin aradan qaldırılması məhsulun və ya onun komponentlərinin dəyişdirilməsi ilə həyata keçirilir.

### Zəmanət təminatına aşağıdakılar daxil deyil:

- dövrə texniki qulluq;
- məhsulun quraşdırılması/sökülməsi;
- məhsulun fərdiləşdirilməsi.

Zəmanət təminatını həyata keçirmək üçün istifadədəki məhsulu, istifadədə təlimatını satış tarixinə dair işarə ilə və alış təsdiqi edən ödəniş sənədini təqdim etməlidir.

Məhsulun modeli istifadədəki təlimatında göstərilən modelə uyğun olmalıdır.

Zəmanət xidməti üçün satıcı və ya istehsalçı ilə əlaqə saxlayın.

### İstehsalçının zəmanəti aşağıdakı halları əhatə etmir:

- istehsalçı tərəfindən istifadəçi tərəfindən məhsulun komponentlərinin sökülməsi də daxil olmaqla, istifadəçi təlimatında göstərilən təlimatda təmin edilməməsi;
- məhsulun modelinin, markasının məhsulun qablaşdırılmasında və istifadəçi təlimatında göstərilən məlumatlarla uyğunsuzluğu;

- korpusun xarici zədələnməsinin (zararlar onun quraşdırılması üçün zəruri olan məhsulun xarici dəyişiklikləri deyil) və məhsulun daxil komponentlərinin olması;
- məhsulun dizaynında dəyişikliklərin edilməsi və ya məhsulun təkmilləşdirilməsinin həyata keçirilməsi;
- istehsalçı tərəfindən təmin edilməyən məhsulun komponentlərinin, hissələrinin və komponentlərinin dəyişdirilməsi və istifadəsi;
- məhsulun başqa məqsədlər üçün istifadəsi;
- istifadəçi tərəfindən məhsulun quraşdırılması qaydalarının pozulması;
- istifadəçi tərəfindən məhsulun idarə edilməsi qaydalarının pozulması;
- məhsulun istifadəçi təlimatında göstəriləndən fərqli gərginliyə malik elektrik şəbəkəsinə qoşulması;
- elektrik şəbəkəsində güc artımı nəticəsində məhsulun sıradan çıxması;
- məhsulun öz-özünə təmirinin istifadəçi tərəfindən

həyata keçirilməsi;

- istehsalçı tərəfindən icazə verilməyən şəxslər tərəfindən məhsulun təmiri;
- məhsulun zəmanət müddətinin başa çatması;
- istifadəçi tərəfindən məhsulun daşınması üçün müayinə edilmiş qaydaların pozulması;
- istifadəçi tərəfindən məhsulun saxlanması qaydalarının pozulması;
- üçüncü şəxslər tərəfindən məhsula münasibətdə qanunsuz hərəkətlərin edilməsi;
- fərs-majör hallar (yanğın, sel, zəlzələ, müharibə, hər hansı xarakterli hərbi əməliyyatlar, blokada) nəticəsində məhsulun sıradan çıxması.

## MÜMKÜN NASILLARIN QƏDƏR VERİLMƏSİ VƏ HƏLL MOLLARI

| Səhv  | Ehtimal olunan səbəb  | Müalicə   |
|---|---|---|
|   | Elektrik bağlantısı yoxdur.   | Qoşulmaq üçün mütəxəssislə əlaqə saxlayın.  |
| Fan fırlanmır, idarəedicilərə cavab vermir. | Fanın daxil birləşməsində nasazlıq.                                   | Xidmət mərkəzi ilə əlaqə saxlayın.  |
|   | Fan dövrə açarı söndürülüb.   | Maşını yandırın. Qoruyucu cihaz yenidən işə düşərsə, mütəxəssislə əlaqə saxlayın. |
| Aşağı hava istehlakı.                       | Tıxanmış havalandırma sistemi.  | Havalandırma sistemini təmizləyin.  |
| Artan səs-küy və ya vibrasiya.              | Pervane kirlidir.   | Pervaneyi təmizləyin.   |
|   | Fan boşdur və ya düzgün bərkidilməmişdir və ya səhv quraşdırılmışdır. | Quraşdırma xətalərini düzəldin.   |
|   | Tıxanmış havalandırma sistemi.  | Havalandırma sistemini təmizləyin.  |

### İstehsalçı:

MMC «Havalandırma sistemləri»  
141007, Rusiya, Moskva vilayəti, Mitişçi  
Hlebozavodskaya küç., 4

### İstehsal Ünvanı:

141007, Rusiya, Moskva vilayəti, Mitişçi  
Hlebozavodskaya küç., 4  
tel.: +7 (495) 781-20-60, e-poçt: info@zern.ru

## RO INFORMAȚII GENERALE



### URMATI INSTRUCȚIUNILE DIN ACEST MANUAL DE UTILIZARE PENTRU A ASIGURA FUNCTIONAREA FĂRĂ PROBLEME PE TERMEN LUNG A VENTILATORULUI!

Acest manual de utilizare este principalul document operațional, destinat familiarizării personalului tehnic, de întreținere și de exploatare.

Manualul de utilizare conține informații despre scopul, compoziția, principiul de funcționare, proiectarea și instalarea produselor din seria DW și DC, module:

DWA-100F-14, DWA-100F-16, DWA-100F-8,  
DWA-125F-18, DWA-125F-23, DWB-125F-17,  
DWB-100B-14, DWB-100B-16, DWB-100B-8,  
DWB-125B-18, DWB-125B-23, DWB-125B-17,  
DWC-100B-14, DWC-100B-16, DWC-100B-8,  
DWC-125B-18, DWC-125B-23, DWC-125B-17,  
DCA-100F-14, DCA-100F-16, DCA-100F-8,  
DCA-125F-18, DCA-125F-23, DCA-125F-17,  
DCB-125F-28, DCB-125F-17, DCB-100B-14,  
DCB-100B-16, DCB-100B-8, DCB-125B-18,  
DCB-125B-23, DCB-125B-17.

Principalele caracteristici tehnice sunt imprimate pe ambalaj și corpul produsului.

**Durata de viață a produsului: 10 ani.**

Produsul respectă cerințele: TR TS 004/2011 - „Cu privire la siguranța echipamentelor de joasă tensiune”; TR TS 020/2011 - „Compatibilitatea electromagnetică a mijloacelor tehnice”

## PRECAUȚII ȘI REGULAMENTE DE SIGURANȚĂ

Produsul trebuie instalat și operat în conformitate cu manualul și cu toate codurile și standardele locale și naționale aplicabile pentru clădiri, electrice și inginerie. Personalul tehnic și de întreținere trebuie să aibă pregătire teoretică și practică în sistemele de ventilație și să efectueze lucrări în conformitate cu normele de protecție a muncii, codurile de construcție și reglementările și standardele în vigoare pe teritoriul Federației Ruse.

Toate acțiunile legate de conectarea, reglarea, întreținerea și repararea produsului trebuie efectuate numai atunci când tensiunea de la rețea este oprită.

**Instalarea este permisă persoanelor care au dreptul de a lucra independent la instalații electrice cu o tensiune de alimentare de până la 1000 V, după studierea acestui manual de utilizare.**

Înainte de a instala produsul, asigurați-vă că nu există daune vizibile la rotor, carcasă, grătar și că nu există obiecte străine în carcasa produsului care ar putea deteriora palele rotorului.

Nu comprimați carcasa în timpul instalării produsului! Deformarea carcasei poate duce la blocarea rotorului, la creșterea zgomotului și la defecțiunea motorului. Este interzisă utilizarea produsului în alte scopuri și supuneră lui la orice modificări și îmbunătățiri.

Nu expuneți produsul la condiții meteorologice nefavorabile (ploaie, soare etc.). Aerul transportat în sistem trebuie să fie lipsit de praf, impurități solide, precum și de substanțe lipicioase și materiale fibroase. **Nu utilizați produsul într-un mediu inflamabil sau exploziv care conține, de exemplu, vapori de alcool, benzină, insecticide.**

Nu acoperiți și nu blocați porturile de aspirație și evacuare ale produsului pentru a nu interfereza cu fluxul optim de aer.

Nu așezați produsul pe produse și nu așezați obiecte pe acesta.

Nu atingeți produsul cu mâinile ude sau umede.

Nu atingeți produsul în timp ce sunteți desculți.

Informațiile din acest manual sunt corecte la momentul întocmirii documentului. Datorită dezvoltării continue a produselor, compania își rezervă dreptul de a aduce modificări specificațiilor tehnice, designului sau ambalajului produsului în orice moment, fără a afecta caracteristicile tehnice de bază ale produselor.

**Produsul nu este destinat utilizării de către persoane (inclusiv copii) cu capacități fizice, senzoriale sau mentale reduse, cu excepția cazului în care acestea sunt supravegheate sau instruite cu privire la utilizarea produsului de către o persoană responsabilă pentru siguranța lor. Copiii trebuie supravegheați pentru a preveni jocul cu produsul.**

Răcodarea la rețea trebuie să se realizeze printr-un dispozitiv de deconectare, având contact deschis în totii polii, asigurând deconectarea completă în condiții de supratensiune de categoria a III-a, încorporat în cablajul fix în conformitate cu „Codul Instalatiilor Electrice”.

**Dacă cablul de alimentare este deteriorat, acesta trebuie înlocuit de către producător, agentul său de service sau personal calificat similar pentru a evita un pericol. Înainte de a începe orice lucrări de întreținere sau instalare a dispozitivului, asigurați-vă că produsul este deconectat de la sursa de alimentare.**

## CONTINUTUL LIVRĂRII

|   |        |
|---|--------|
| Ventilator  | 1 buc. |
| Șuruburi de montare<br>(pentru ventilatoare seria DW) | 4 buc. |
| Dibluri<br>(pentru ventilatoare seria DW)             | 4 buc. |
| Manual de utilizare                                   | 1 buc. |
| Cutie de ambalare                                     | 1 buc. |

## REZUMAT ȘI SCOP

Produsul este un ventilator axial pentru ventilația prin evacuare a spațiilor casnice mici și mijocii. Modelul corespunzător de ventilator este proiectat pentru montare pe perete sau tavan. Ventilatorul de conductă este instalat în conducta de conductă. Ventilatorul este proiectat pentru funcționare continuă fără a fi deconectat de la rețea. Designul ventilatoarelor este în mod constant îmbunătățit, așa că unele modele pot diferi de cele descrise în acest manual.

## REGULAMENTE DE UTILIZARE

Ventilatorul este conceput pentru a fi conectat la o rețea de curent alternativ monofazat cu o tensiune de 220-240 V și o frecvență de 50 Hz și este proiectat pentru funcționare continuă fără deconectare de la rețea.

Grad de protecție împotriva accesului la părți periculoase și a pătrunderii apei IP24 pentru seria DW și IP X4 pentru seria DC.

Ventilatorul poate funcționa la o temperatură ambientală cuprinsă între -1°C și +40°C.

În funcție de tipul de protecție împotriva scurgerii electrice, produsul aparține dispozitivelor din clasa II (~ 220-240 V, 50 Hz) în conformitate cu GOST 30345 Tip de versiune climatică a produsului - UHL 4.2 conform GOST 15150.

## VÂNZARE ȘI ELIMINARE

Aparatul este vândut prin organizații specializate și de comerț cu amănuntul.

După încheierea funcționării, produsul este supus aruncării prin intermediul punctelor de colectare ale companiilor care desfășoară activități licențiate pentru prelucrarea deșeurilor electrice.

## REGULAMENTE DE ÎNTREȚINERE

Întreținerea ventilatorului se efectuează numai după deconectarea acestuia de la rețea. Suprafețele produsului necesită curățare periodică de murdărie și praf. Curățarea se efectuează cu o cârpă moale și un pene foliosind o soluție apoasă de detergent

Evitați introducerea de lichid pe componentele electrice. După curățare, suprafața trebuie să fie uscată.

## DEPOZITARE ȘI TRANSPORT

Depozitarea și transportul trebuie efectuate în conformitate cu GOST 23216.

Depozitați produsul în ambalaj original într-o încăpere uscată și ventilată, la o temperatură de +5°C până la +40°C și umiditate relativă nu mai mare de 70%.

Nu este permisă prezența vaporilor și impurităților în aer care provoacă coroziune și încălză izolarea și etanșeitatea îmbinărilor.

## STRUCTURA SIMBOLURILOR EVENTILOR

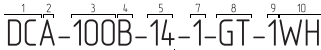

Seria și modelul de ventilatoare (1 - 6):

1. Serii de ventilatoare axiale

DW - ventilator de uscasic perete-tavan

DC - ventilator pentru conducte de uscasic

2. Numărul de versiune al bazei (carcase) ventilatorului conform catalogului producătorului

3. Diametrul nominal al ieșirii ventilatorului, mm 100, 125, 150

4. Locația rotorului ventilatorului

F - rotorul este situat în față (din partea laterală a panoului frontal al ventilatorului)

B - rotorul este situat în spate (din partea laterală a ieșirii ventilatorului)

5. Puterea motorului ventilatorului, W

6. Model de ventilator conform catalogului producătorului

Modificări ale ventilatorului (7 - 10):

7. Numărul versiunii rotorului ventilatorului conform catalogului producătorului

8. Opțiuni suplimentare 0 - fără opțiuni

V - supasă de reținare

C - placă de țanțari

S - comutator cu cablu de tragere

T - temporizator de întârziere la oprire

G - senzor de umiditate

Q - ventilator cu zgomet redus

B - motor ventilator cu rulmenți

9. Numărul de design al grătarului ventilator decorativ conform catalogului producătorului

10. Variația color conform catalogului producătorului

## INSTALARE ȘI PREGATIREA PENTRU

### LUCRARE

Ventilatorul prezentat în imagini poate diferi ușor de modelul dvs., dar secvența de instalare este aceeași.

Ventilatorul axial de perete-tavan din seria DW poate fi instalat pe tavan sau pe perete cu evacuare a aerului în canalul de ventilație sau conducta rotundă de diametru corespunzător. **Imagini 1**

Secvența de instalare pentru ventilatoarele modelelor: DWA-100F-14, DWA-100F-16, DWA-100F-8, DWA-125F-18, DWA-125F-23, DWA-125F-17 este prezentată în **figură 2**

### Atenție!

**Ventilatoarele modificărilor DWA-XX-X-X-X-6X, DWA-XX-X-X-X-7X sunt proiectate pentru montarea pe perete.**

Secvența de instalare pentru ventilatoarele modelelor: DWB-100B-14, DWB-100B-16, DWB-100B-8, DWB-125B-18, DWB-125B-23, DWB-125B-17 este prezentată în **figură 3**

Opriți sursa de alimentare și asigurați-vă că electricitatea este oprită.

Scoateti panoul frontal de la ventilator rotindu-l în sens inverse acelor de ceasornic.

Marcați găurile pentru ventilator și cablul de alimentare.

Introduceți cablul de alimentare în orificiul de ventilație, găuriți pentru elemente de fixare și instalați prizele de perete.

Instalați ventilatorul cu suruburi și conectați-l la rețea în conformitate cu schema de conexiuni.

Instalați panoul frontal rotindu-l în sensul acelor de ceasornic.

Secvența de instalare pentru ventilatoarele modelelor: DWA-100B-14, DWA-100B-16, DWA-100B-8, DWA-125B-18, DWA-125B-23, DWA-125B-17 este prezentată în **figură 4**

**Ventilatorul prezentat în imagini poate diferi ușor de modelul dvs., dar secvența de instalare este aceeași.**

**Ventilatorul axial de perete-tavan seria DC poate fi instalat pe tavan sau pe perete cu evacuare a aerului în canalul de ventilație sau conducta rotundă de diametru corespunzător.**

**Când montați ventilatorul pe verticală, protejați-l de precipitații și condens. Imagini 5**

Secvența de instalare pentru ventilatoarele modelelor DCA-100F-14, DCA-100F-16, DCA-100F-8, DCA-125F-18, DCA-125F-23, DCA-125F-17, DCA-125F-28 este prezentată în **figură 6**

**Figura prezintă schema de instalare a ventilatorului furnizat împreună cu suportul.**

**Ventilatorul fără suport este instalat în conducta de ventilație.**

Secvența de instalare pentru modelele DCB-100B-14, DCB-100B-16, DCB-100B-8, DCB-125B-18, DCB-125B-23, DCB-125B-17 este prezentată în **figură 7**

**Figura prezintă schema de instalare a ventilatorului furnizat împreună cu suportul.**

**Ventilatorul fără suport este instalat în conducta de ventilație**

Înainte de prima pornire după transport la temperaturi scăzute, produsul trebuie menținut la temperatura de funcționare cel puțin 3 ore.

## SCHEMA DE CONECTARE A

### VENTILATORULUI LA REȚEA ELECTRICĂ

Schema de conectare la rețeaua de ventilatoare cu comutator încorporat (ventilatoare cu cablu de tragere) **figură 8**.

Schema de conectare la rețeaua de ventilatoare fără un comutator încorporat **figură 9**.

Schema de conexiuni pentru un ventilator echipat cu temporizator/temporizator cu senzor de umiditate, cu comutator încorporat: **figură 10**.

Schema de conexiuni pentru un ventilator echipat cu temporizator/temporizator cu senzor de umiditate, fără întrerupător încorporat: **figură 11**.

L - fază; N - neutru; S - comutator extern.

## ALGORITMUL DE OPERARE ELECTRONICĂ

Ventilator cu temporizator:

ventilatorul pornește atunci când tensiunea de control este aplicată la intrarea LT (ST, SL) printr-un comutator extern (de exemplu, aprinderea luminii în cameră).

După îndepărtarea tensiunii de control, ventilatorul continuă să funcționeze pentru timpul stabilit de temporizator, care variază de la 2 la 30 de minute.

Ventilator cu temporizator și senzor de umiditate: ventilatorul începe să funcționeze când se aplică tensiunea de control la intrarea LT (ST, SL) sau când este deșchis un anumit nivel de umiditate H, care este reglabil de la ~60% la ~90%.

După îndepărtarea tensiunii de control sau când nivelul de umiditate H scade, ventilatorul continuă să funcționeze pentru timpul stabilit de temporizator, care variază de la 2 la 30 de minute.

Diagrama pentru ventilatoarele modelelor DWA-100F-14, DWA-100F-16, DWA-100F-8, DWA-125F-18, DWA-125F-23, DWA-125F-17, DWB-100B-14, DWB-100B-8, DWB-100B-16, DWB-100B-8, DWB-125B-18, DWB-125B-23, DWA-125B-17, DCA-100F-14, DCA-100F-16, DCA-100F-8, DCA-125F-18, DCA-125F-23, DCA-125F-17, DCA-125F-28: **figură 12**.

Diagrama pentru ventilatoarele modelelor DCA-100F-14, DCA-100F-16, DCA-100F-8, DCA-125F-18, DCA-125F-23, DCA-125F-17, DCA-125F-28: **figură 13**.

Diagrama pentru ventilatoarele modelelor DCB-100B-14, DCB-100B-16, DCB-100B-8, DCB-125B-18, DCB-125B-23, DCB-125B-17, DCB-100B-14: **figura 14**.

**Circuitul temporizatorului este sub tensiune de rețea. Reglarea trebuie făcută numai cu ventilatorul deconectat de la rețea.**

**Diagrama prezintă schema de conectare a ventilatorului furnizat împreună cu suportul.**

**Ventilatorul fără suport este instalat în conducta de ventilație.**

**Figura prezintă schema de instalare a ventilatorului furnizat împreună cu suportul.**

**Ventilatorul fără suport este instalat în conducta de ventilație**

## GARANȚIA PRODUCĂTORULUI

Producătorul stabilește perioada de garanție a produsului pentru 5 ani (pentru modelele DWA-100F-14, DWA-100F-16, DWA-100F-8, DWA-125F-18, DWA-125F-23, DWA-125F-17, DWB-100B-14, DWB-100B-8, DWB-100B-16, DWB-100B-8, DWB-125B-18, DWB-125B-23, DWB-125B-17, DCA-100F-14, DCA-100F-16, DCA-100F-8, DCA-125F-18, DCA-125F-23, DCA-125F-17, DCA-125F-28) și 3 ani (pentru modelele DWB-100B-14, DWB-100B-16, DWB-100B-8, DWB-125B-18, DCB-125B-18, DCB-125B-23, DCB-125B-17, DCB-100B-14).

**Garanția nu este aplicabilă pentru produsele care au fost modificate în orice fel de către utilizatorul sau care au fost utilizate în condiții neautorizate sau în condiții de uzură excesivă.**

**Produsul este destinat să funcționeze în condiții normale de uzură. Garanția nu este aplicabilă pentru produsele care au fost modificate în orice fel de către utilizatorul sau care au fost utilizate în condiții neautorizate sau în condiții de uzură excesivă.**

**Schema de conectare la rețeaua de ventilatoare cu comutator încorporat (ventilatoare cu cablu de tragere) **figură 8**.**

**Schema de conectare la rețeaua de ventilatoare fără un comutator încorporat **figură 9**.**

**Schema de conexiuni pentru un ventilator echipat cu temporizator/temporizator cu senzor de umiditate, cu comutator încorporat: **figură 10**.**

**Schema de conexiuni pentru un ventilator echipat cu temporizator/temporizator cu senzor de umiditate, fără întrerupător încorporat: **figură 11**.**

**L - fază; N - neutru; S - comutator extern.**

**Reparația în garanție constă în efectuarea unor lucrări legate de eliminarea defectelor produsului pentru a se asigura posibilitatea utilizării unui astfel de produs în scopul destinat în perioada de garanție. Eliminarea**



deficiențelor se realizează prin înlocuirea produsului sau a componentelor acestuia.

**Reparația în garanție nu include:**

- întreținerea periodică;
- montarea/demontarea produsului;
- personalizare articol.

Pentru a efectua reparații în garanție, utilizatorul trebuie să furnizeze produsul, manualul de utilizare marcatul pe data vânzării și documentul de plată care confirmă achiziția.

Modelul produsului trebuie să se potrivească cu modelul specificat în manualul de utilizare.

Pentru service în garanție, vă rugăm să contactați vânzătorul sau producătorul.

**Garanția producătorului nu acoperă următoarele cazuri:**

- nefurnizarea de către utilizator a produsului în caracterul complet specificat în manualul de utilizare,

inclusiv demontarea componentelor produsului de către utilizator;

- inconsecvența modelului, mărcii produsului cu datele indicate pe ambalajul produsului și în manualul de utilizare;
- prezența deteriorării exterioare a carcasei (deteriorările nu sunt modificări externe ale produsului necesare instalării acestuia) și componentelor interne ale produsului;
- efectuarea de modificări în designul produsului sau implementarea de îmbunătățiri ale produsului;
- înlocuirea și utilizarea componentelor, pieselor și componentelor produsului nefurnizate de producător;
- utilizarea produsului în alte scopuri;
- încălcarea de către utilizator a regulilor de instalare a produsului;
- încălcarea de către utilizator a regulilor de administrare a produsului;
- conectarea produsului la o rețea electrică cu o tensiune diferită de cea specificată în manualul de

utilizare;

- defectarea produsului din cauza supratensiunii în rețeaua electrică;
- implementarea de către utilizator a auto-reparării produsului;
- repararea produsului de către persoane neautorizate de producător;
- expirarea perioadei de garanție a produsului;
- încălcarea de către utilizator a regulilor stabilite pentru transportul produsului;
- încălcarea de către utilizator a regulilor de depozitare a produsului;
- comiterea de către terți a unor acțiuni ilegale în legătură cu produsul;
- defectarea produsului din cauza unor circumstanțe de forță majoră (incendiu, inundație, cutremur, război, ostilități de orice natură, blocaj);

**POSSIBILE DEPANARE ȘI SOLUȚII**

| Defecțiune   | Cauza probabila   | Remediu  |
|--|---|--|
|  | Nu există conexiune electrică.  | Contactați un specialist pentru a vă conecta.  |
| Ventilatorul nu se rotește, nu răspunde la comenzi | Defecțiune la conexiunea internă a ventilatorului.                                | Contactați centrul de service.   |
|  | Înterupătorul circuitului electric al ventilatorului este oprit.                  | Porniți mașina. Dacă dispozitivul de protecție se declanșează din nou, contactați un specialist. |
| Consum redus de aer.                               | Sistem de ventilație înfundat.  | Curățați sistemul de ventilație.   |
| Zgomot sau vibrații crescute                       | Rotor murdar.   | Curățați rotorul.  |
|  | Ventilatorul nu este fixat sau nu este fixat corespunzător sau instalat incorect. | Eliminați erorile de instalare.  |
|  | Sistem de ventilație înfundat.  | Curățați sistemul de ventilație.   |

**Producător:**

Ventilation Systems LLC  
141007, Rusia, regiunea Moscova, Mytishchi  
str. Hlebozavodskaya, 4

**Adresa producatorului:**

141007, Rusia, regiunea Moscova, Mytishchi  
str. Hlebozavodskaya, 4  
tel.: +7 (495) 781-20-60, e-mail: info@zern.ru



Във въздуха не трябва да се съдържат пари и примеси, които предизвикват корозия и нарушават изолацията и херметичността на съединенията.

**След края на експлоатацията устройството трябва да бъде рециклирано. Не изхвърляйте изделието заедно с несортирани битови отпадъци.**

## СТРУКТУРА НА УСЛОВНИЯ НОМЕР НА МОДЕЛА

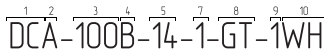

Серия и модел на вентилатора (1 - 6):

1. Серия осови вентилатори
- DW - битов вентилатор за стена или таван
- DC - битов канален вентилатор
2. Номер на корпуса на вентилатора по каталога на производителя
3. Номинален диаметър на изходящия отвор на вентилатора, мм 100, 125, 150
- F - Положението на остриетата на вентилатора
- F - остриетата са разположени отпред (от страната на предния панел на вентилатора)
- V - остриетата са разположени отзад (от страната на изходящия отвор на вентилатора)
5. Мощност на електрическия двигател на вентилатора, Вт
6. Модел на вентилатора по каталога на производителя
- Модификация на вентилатора (7 - 10):
7. Номер на работното колело на вентилатора по каталога на производителя
8. Допълнителни опции O - без опции
- V - обратен клапан
- C - антимокситна мрежа
- S - кабелен превключвател
- T - таймер за задържање на времето за изключване
- G - сензор за влажност
- Q - вентилатор с намалено ниво на шум
- V - двигател на вентилатора с фрикционни лагери
9. Номер на декоративната решетка на вентилатора по каталога на производителя
10. Цвят по каталога на производителя

## МОНТАЖ И ПОДГОТОВКА ЗА ЕКСПЛОАТАЦИЯ

Вентилаторът от изображението може малко да се различава от вашия модел, но редът на монтажа е същия.

Осовия вентилатор за стена и таван серия DW може да бъде монтиран на тавана или на стена, като насочва въздуха към вентилационна шахта или кръгъл въздуховод с подходящ диаметър. **Изображенията 1**  
Редът за монтаж на следните модели: DWA-100F-14, DWA-100F-16, DWA-100F-8, DWA-

125F-18, DWA-125F-23, DWA-125F-17 е посочен в **изображението: 2.**

### **Внимание!**

**Моделите DWA-XX-X-X-X-6X, DWA-XX-X-X-X-7X са предназначени за монтиране на стена.**

Редът за монтаж на следните модели: DWB-100B-14, DWB-100B-16, DWB-100B-8, DWB-125B-18, DWB-125B-23, DWB-125B-17 е посочен в **изображението: 3.**

Изключете електрическата мрежа и се уверете, че токът е изключен.

Премахнете предния панел на вентилатора, като го завъртите по посока обратно на часовниковата стрелка.

Отбележете отворите за монтиране на вентилатора и захранващия кабел.

Доближете захранващия кабел до вентилационния отвор, пробийте дупки за крепежа и поставете дюбелите.

Поставете вентилатора с помощта на винтовете и го свържете с мрежата съгласно схемата за свързване. Поставете предния панел, като го завъртите по часовниковата стрелка.

Редът за монтаж на следните модели: DWC-100B-14, DWC-100B-16, DWC-100B-8, DWC-125B-18, DWC-125B-23, DWC-125B-17 е посочен в **изображението: 4.**

Вентилаторът от изображението може малко да се различава от вашия модел, но редът на монтажа е същия.

Осовия вентилатор за стена и таван серия DC може да бъде монтиран на тавана или на стена, като насочва въздуха към вентилационна шахта или кръгъл въздуховод с подходящ диаметър.

**При вертикален монтаж на вентилатора го предпазете от кондензат и дъжд. Изображението: 5.**

Редът за монтаж на следните модели: DCA-100F-14, DCA-100F-16, DCA-100F-8, DCA-125F-18, DCA-125F-23, DCA-125F-17, DCA-125F-28 е посочен в **изображението: 6**

**На изображението е посочена схема на монтаж на вентилатора, в комплекта на който се съдържа съответната скоба.**

**Вентилаторът без скоба в комплекта се монтира във вентилационния канал.**

Редът за монтаж на следните модели: DCB-100B-14, DCB-100B-16, DCB-100B-8, DCB-125B-18, DCB-125B-23, DCB-125B-17 е посочен в **изображението: 7**

**На изображението е посочена схема на монтаж на вентилатора, в комплекта на който се съдържа съответната скоба.**

**Вентилаторът без скоба в комплекта се монтира във вентилационния канал**

Преди първото включване след транспортиране при ниска температура изделието трябва да постигне при

експлоатационна температура в продължение на не по-малко от 3 часа.

## СХЕМА НА СВЪРЗВАНЕ НА ВЕНТИЛАТОРА КЪМ ЕЛЕКТРИЧЕСКАТА МРЕЖА

Схема на свързване на вентилатора към мрежата с вграден превключвател (вентилатори с кабелен превключвател): **изображенията 8.**

Схема на свързване на вентилатор без вграден превключвател: **изображенията 9.**

Схемата на свързване на вентилатор с таймер / таймер със сензор за влажност, с вграден превключвател: **изображенията 10.**

Схемата на свързване на вентилатор с таймер / таймер със сензор за влажност, без вграден превключвател: **изображенията 11.**

L - фаза; N - неутрално; S - възъчен превключвател

## АЛГОРИТЪМ НА РАБОТАТА НА ЕЛЕКТРО-НИКАТА

### **Вентилатор с таймер:**

вентилаторът започва да работи при подаване на управляващо напрежение към вход LT (ST, SL) от външния превключвател (например, когато се включва осветлението в помещението).

След изключване на управляващото напрежение вентилаторът продължава да работи в продължение на зададеното от таймера време, което може да бъде от 2 до 30 минути.

### **Вентилатор с таймер и сензор за влажност:**

вентилаторът започва да работи при подаване на управляващо напрежение към вход LT (ST, SL) или след превишаване на определено ниво на влажност N, което се регулира от -60% до -90%. След изключване на управляващото напрежение или след намаляване на нивото на влажност N вентилаторът продължава да работи в продължение на зададеното от таймера време, което може да бъде от 2 до 30 минути.

Схема за моделите DWA-100F-14, DWA-100F-16, DWA-100F-8, DWA-125F-18, DWA-125F-23, DWA-125F-17, DWB-100B-14, DWB-100B-16, DWB-100B-8, DWB-125B-18, DWB-125B-23, DWB-125B-17, DWA-100B-14, DWA-100B-16, DWA-100B-8, DWA-125B-18, DWA-125B-23, DWA-125B-17: **изображенията 12.**

Схема за моделите DCA-100F-14, DCA-100F-16, DCA-100F-8, DCA-125F-18, DCA-125F-23, DCA-125F-17, DCA-125F-28: **изображенията 13.**

Схема за моделите DCB-100B-14, DCB-100B-16, DCB-100B-8, DCB-125B-18, DCB-125B-23, DCB-125B-17: **изображенията 14.**

Схемата на таймера се намира под напрежението на мрежата. Регулирането се извършва само когато вентилаторът е изключен от мрежата.

## ГАРАНЦИЯ НА ПРОИЗВОДИТЕЛЯ

Производителят е установил гаранционен срок за изделието от 5 години (за модели DWA-100F-14, DWA-100F-16, DWA-100F-8, DWA-125F-18, DWA-125F-23, DWA-125F-17, DWB-100B-14, DWB-100B-16, DWB-100B-8, DWB-125B-18, DWB-125B-23, DWB-125B-17, DCA-100F-14, DCA-100F-16, DCA-100F-8, DCA-125F-18, DCA-125F-23, DCA-125F-17, DCA-125F-28) и 3 года (для моделей DWC-100B-14, DWC-100B-16, DWC-100B-8, DWC-125B-18, DWC-125B-23, DWC-125B-17, DCB-100B-14, DCB-100B-16, DCB-100B-8, DCB-125B-18, DCB-125B-23, DCB-125B-17) от датата на продажбата на изделието от търговска мрежа на дребно при условие че потребителят спазва изискванията за транспортиране, съхранение, монтаж и експлоатация на изделието. При появата на нарушения в работата на изделието му вина на производителя в рамките на гаранционния период, потребителят има право недостатъците да бъдат отстранени безплатно чрез гаранционен ремонт от производителя.

Гаранционният ремонт се състои от отстраняване на недостатъците на изделието с цел осигуряване на възможност за използването му по предназначение в продължение на гаранционния период. Отстраняването на недостатъците се извършва посредством смяна на изделието или негови части.

## Гаранционният ремонт не включва:

- редовно техническо обслужване;
  - монтаж/демонтаж на изделието;
  - настройка на изделието.
- За извършване на гаранционен ремонт потребителят трябва да предостави изделието, ръководството на потребителя с посочена дата на продажба и физикален документ, потвърждаващ покупката. Моделът на изделието трябва да отговаря на модела, посочен в ръководството на потребителя. За всички въпроси, свързани с гаранционното обслужване, се свържете с продавача или производителя.

## Гаранцията на производителя не се отнася за посочените случаи:

- ако потребителят не е предоставил изделието в същия комплект, който е посочен в ръководството на потребителя, това включва демонтаж на компонентите на изделието;
- ако моделът, марката на изделието не отговаря на информацията, посочена върху опаковката и в ръководството на потребителя;
- ако корпуса или вътрешните елементи има външни повреди (за повреди не считат външни промени на изделието, които са необходими за монтаж);
- ако в конструкцията на изделието са внесени промени или то е било модифицирано;

- ако са били поставени и използвани възли, детайли и части на изделието, които не са предвидени от производителя;
- ако изделието е било използвано не по предназначение;
- ако потребителят е нарушил правилата за монтаж на изделието;
- ако потребителят е нарушил правилата за работа с изделието;
- ако изделието е било свързано с електрическа мрежа с напрежение различно от посоченото в ръководството на потребителя;
- ако изделието е било повредено от резки промени на напрежението в електрическата мрежа;
- ако потребителят е ремонтирал изделието самостоятелно;
- ако изделието е било ремонтирано от лица, които не са упълномощени за тази цел от производителя;
- ако е изтекъл гаранционния срок на изделието;
- ако потребителят е нарушил правилата за транспортиране на изделието;
- ако потребителят е нарушил правилата за съхранение на изделието;
- ако трети лица са извършвали противоправни действия по отношение на изделието;
- ако изделието е било повредено в резултат на форсмажорни обстоятелства (пожар, наводнение, земетресение, война, военни действия от всякакъв тип, блокада).

## ВЪЗМОЖНИ НЕИЗПРАВНОСТИ И НАЧИНИ ЗА ОТСТРАНЯВАНЕТО ИМ

| Неизправност  | Вероятна причина   | Начин на отстраняване  |
|---|--|--|
| Вентилаторът не се върти, не реагира на елементите за управление. | Няма връзка с електрическата мрежа.  | Свържете се със специалист за свързване.   |
|   | Неизправност във вътрешното свързване на вентилатора.                            | Свържете се със сервиз.  |
|   | Изключен автомат за защита на електрическата верига на вентилатора.              | Включете автомата. Ако защитното устройство се активира повторно се обърнете към специалист. |
| Нисък разход на въздух.   | Замърсаване на вентилационната система.  | Почистете вентилационната система.   |
|   | Замърсено работно колело.  | Почистете работното колело.  |
| Високо ниво на шум или вибрации.                                  | Вентилаторът не е фиксиран или е фиксиран неправилно, или е монтиран неправилно. | Отстранете грешките в монтажа.   |
|   | Замърсаване на вентилационната система.  | Почистете вентилационната система.   |

## Производител:

ООО «Вентиляционные системы»  
141007, Русия, Московска обл., гр. Митищи  
Хлебозаводская ул. № 4

## Адрес на производство:

141007, Русия, Московска обл., гр. Митищи  
Хлебозаводская ул. № 4  
тел.: +7 (495) 781-20-60, имейл адрес: info@zern.ru

**ESP INFORMACION GENERAL**



**¡SIGA LAS INSTRUCCIONES DE ESTE MANUAL DEL USUARIO PARA GARANTIZAR UN FUNCIONAMIENTO SIN PROBLEMAS A LARGO PLAZO DEL VENTILADOR!**

Este manual de usuario es el principal documento operativo, destinado a la familiarización del personal técnico, de mantenimiento y operativo.

El manual del usuario contiene información sobre el propósito, la composición, el principio de funcionamiento, el diseño y la instalación de los productos de las series DW y DC, modelos: DWA-100F-14, DWA-100F-16, DWA-100F-8, DWA-125F-18, DWA-125F-23, DWA-125F-17, DWB-100B-14, DWB-100B-16, DWB-100B-8, DWB-125B-18, DWB-125B-23, DWB-125B-17, DWA-100F-14, DWA-100F-16, DWA-100F-8, DCA-125B-18, DCA-125B-23, DCA-125B-17, DCA-100F-14, DCA-100F-16, DCA-100F-8, DCA-125F-18, DCA-125F-23, DCA-125F-17, DCB-100B-14, DCB-100B-16, DCB-100B-8, DCB-125B-18, DCB-125B-23, DCB-125B-17. Las principales características técnicas están impresas en el embalaje y cuerpo del producto.

**Vida útil del producto: 10 años.**

El producto cumple con los requisitos: TR TS 004/2011 «Sobre la seguridad de los equipos de baja tensión»; TR TS 020/2011 «Compatibilidad electromagnética de medios técnicos»

**PRECAUCIONES Y NORMAS DE SEGURIDAD**

El producto debe instalarse y operarse de acuerdo con el manual y todos los códigos y estándares locales y nacionales aplicables de construcción, electricidad e ingeniería.

El personal técnico y de mantenimiento debe tener capacitación teórica y práctica en sistemas de ventilación y realizar trabajos de acuerdo con las normas de protección laboral, los códigos y reglamentos de construcción y las normas vigentes en el territorio de la Federación Rusa.

Todas las acciones relacionadas con la conexión, el ajuste, el mantenimiento y la reparación del producto deben realizarse solo cuando la tensión de red esté desconectada.

**La instalación está permitida para personas que tienen derecho a trabajar de forma independiente en instalaciones eléctricas con una tensión de alimentación de hasta 1000 V, después de estudiar este manual de usuario.**

Antes de instalar el producto, asegúrese de que no haya daños visibles en el impulsor, la carcasa, la rejilla y que no haya objetos extraños en la carcasa

del producto que puedan dañar las aspas del impulsor. ¡No comprima la carcasa durante la instalación del producto!

La deformación de la carcasa puede afectar el impulsor, aumentar el ruido y fallar el motor. Está prohibido utilizar el producto para otros fines y someterlo a modificaciones y mejoras.

No exponga el producto a condiciones climáticas adversas (lluvia, sol, etc.). El aire transportado en el sistema debe estar libre de polvo, impurezas sólidas, así como sustancias pegajosas y materiales fibrosos.

**No utilice el producto en un ambiente inflamable o explosivo que contenga, por ejemplo, vapores de alcohol, gasolina, insecticidas.**

No cubra ni bloquee los puertos de succión y escape del producto para no interferir con el flujo de aire óptimo.

No se siente sobre el producto ni coloque ningún objeto sobre él.

No húmede el producto con las manos mojadas o no húmedas.

No toque el producto descalzo.

La información de este manual es correcta en el momento de la elaboración del documento. Debido al continuo desarrollo de los productos, la empresa se reserva el derecho de realizar cambios en las especificaciones técnicas, el diseño o el embalaje del producto en cualquier momento, sin perjuicio de las características técnicas básicas de los productos.

**El producto no está diseñado para que lo usen personas (incluidos niños) con capacidades físicas, sensoriales o mentales reducidas a menos que sean supervisadas o instruidas en el uso del producto por una persona responsable de su seguridad. Los niños deben ser supervisados para evitar que jueguen con el producto.**

**La conexión a la red eléctrica debe realizarse mediante un dispositivo de desconexión, con contacto abierto en todos los polos, que permita la desconexión total en condiciones de sobretensión de categoría III, integrado en el cableado fijo de acuerdo con el «Código de Instalaciones Eléctricas».**

**Si el cable de alimentación está dañado, debe ser reemplazado por el fabricante, su agente de servicio o personal calificado similar para evitar un peligro. Antes de iniciar cualquier trabajo de mantenimiento o instalación en el dispositivo, asegúrese de que el producto esté desconectado de la fuente de alimentación.**

**CONTENIDO DE LA ENTREGA**

|   |       |
|---|-------|
| Ventilador  | 1 ud. |
| Tornillos de montaje (para ventiladores de la serie DW) | 4 ud. |
| Clavos (para ventiladores de la serie DW)               | 4 ud. |

|                     |       |
|---------------------|-------|
| Manual de operación | 1 ud. |
| Caja de embalaje    | 1 ud. |

**BREVE DESCRIPCIÓN Y OBJETIVO**

El producto es un ventilador axial para la ventilación por extracción de locales domésticos pequeños y medianos. El modelo de ventilador correspondiente está diseñado para montaje en pared o techo. El ventilador de conducto está instalado en el conducto de conducto.

El ventilador está diseñado para un funcionamiento continuo sin ser desconectado de la red eléctrica.

El diseño de los ventiladores se mejora constantemente, por lo que algunos modelos pueden diferir de los descritos en este manual.

**NORMAS DE FUNCIONAMIENTO**

El ventilador está destinado a la conexión a una red de corriente alterna monofásica con una tensión de 220-240 V y una frecuencia de 50 Hz y está diseñado para un funcionamiento continuo sin desconectarse de la red.

Grado de protección contra acceso a partes peligrosas y entrada de agua IP24 para la serie DW e IP X4 para la serie DC.

El ventilador puede funcionar a una temperatura ambiente entre +1°C y +40°C.

Según el tipo de protección contra descargas eléctricas, el producto pertenece a dispositivos de clase II (~ 220-240 V, 50 Hz) de acuerdo con GOST 30345

Tipo de versión climática del producto - UHL 4.2 según GOST 15150.

**VENTA Y DISPOSICIÓN**

El dispositivo se vende a través de organizaciones comerciales minoristas y especializadas.

Una vez completada la operación, el producto está sujeto a eliminación a través de los puntos de recolección de empresas dedicadas a actividades autorizadas para el procesamiento de desechos eléctricos.

**NORMAS DE MANTENIMIENTO**

El mantenimiento del ventilador se realiza solo después de desconectarlo de la red. Las superficies del producto requieren una limpieza periódica de la suciedad y el polvo. La limpieza se realiza con un paño suave y un cepillo con una solución acuosa de detergente.

Debe evitarse el contacto del líquido con los componentes eléctricos. Después de la limpieza, la superficie debe secarse.

**ALMACENAMIENTO Y TRANSPORTE**

El almacenamiento y el transporte deben realizarse de acuerdo con GOST 23216.

El producto debe almacenarse en su embalaje original en un lugar seco y ventilado a una temperatura de +5°C a +40°C y una humedad relativa no superior al 70%.

No se permite la presencia de vapores e impurezas en el aire que provoquen corrosión y vulneren el aislamiento y estanqueidad de los juntas.

**Al final de su uso, el producto debe desecharse por separado. No deseché el producto con los residuos municipales sin clasificar.**

## ESTRUCTURA DE LOS SÍMBOLOS DE LOS

### ABANICOS

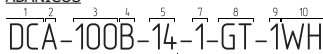

Serie y modelo de ventiladores (1 - 6):

1. Serie de ventiladores axiales
- DW - ventilador de pared-techo doméstico
- DC - ventilador de conducto doméstico
2. Número de versión de la base (carcasa) del ventilador según catálogo del fabricante
3. Diámetro nominal de la salida del ventilador, mm 100, 125, 150
4. Ubicación del impulsor del ventilador
- F - el impulsor está ubicado en el frente (desde el lado del panel frontal del ventilador)
- B - el impulsor está ubicado en la parte posterior (desde el lado de la salida del ventilador)
5. Potencia del motor del ventilador, W
6. Modelo de ventilador según catálogo del fabricante
- Modificaciones de ventiladores (7 - 10):
7. Número de versión de la turbina del ventilador según el catálogo del fabricante
8. Opciones adicionales 0 - sin opciones
- V - válvula de retención
- C - mosquitera
- S - interruptor de tirador
- T - temporizador de retardo de apagado
- G - sensor de humedad
- Q - ventilador de bajo ruido
- B - motor del ventilador con rodamientos
9. Número de diseño de la rejilla decorativa del ventilador según el catálogo del fabricante
10. Versión en color según catálogo del fabricante.

## INSTALACIÓN Y PREPARACIÓN PARA EL TRABAJO

El ventilador que se muestra en las imágenes puede diferir ligeramente de su modelo, pero la secuencia de instalación es la misma. El ventilador de techo axial de pared serie DW se puede instalar en el techo o en la pared con descarga de aire en el conducto de ventilación o conducto redondo del diámetro adecuado. **La figura 1.**

La secuencia de instalación de los ventiladores de los modelos: DWA-100F-14, DWA-100F-16, DWA-100F-8,

DWA-125F-18, DWA-125F-23, DWA-125F-17 se muestra en la **figura: 2**

### ¡ATENCIÓN!

**Los ventiladores de las modificaciones DWA-XX-X-X-X-6X, DWA-XX-X-X-X-7X están diseñados para montaje en pared.**

La secuencia de instalación de los ventiladores de los modelos: DWB-100B-14, DWB-100B-16, DWB-100B-8, DWB-125B-18, DWB-125B-23, DWB-125B-17 se muestra en la **figura: 3**

Desconecte la red eléctrica y asegúrese de que la electricidad está apagada.

Retire el panel frontal del ventilador girándolo en sentido contrario a las agujas del reloj.

Marque los agujeros para montar el ventilador y el cable de alimentación.

Dirija el cable de alimentación hasta la salida de aire, taladre orificios para los sujetadores e instale los tacos de pared.

Instale el ventilador con tornillos y concéctelo a la red eléctrica de acuerdo con el diagrama

Instale el panel frontal girándolo en el sentido de las agujas del reloj.

La secuencia de instalación de los ventiladores de los modelos: DWC-100B-14, DWC-100B-16, DWC-100B-8, DWC-125B-18, DWC-125B-23, DWC-125B-17 se muestra en la **figura: 4**

El ventilador que se muestra en las imágenes puede diferir ligeramente de su modelo, pero la secuencia de instalación es la misma.

El ventilador de techo axial de pared de la serie DC se puede instalar en el techo o en la pared con descarga de aire en el conducto de ventilación o conducto redondo del diámetro adecuado.

**Cuando monte el ventilador verticalmente, protéjalo de la lluvia y la condensación. La figura: 5.**

La secuencia de instalación de los ventiladores de los modelos DCA-100F-14, DCA-100F-16, DCA-100F-8, DCA-125F-18, DCA-125F-23, DCA-125F-17, DCA-125F-28 se muestra en la **figura: 6.**

**La figura muestra el esquema de instalación del ventilador suministrado con el soporte.**

**El ventilador sin soporte se instala en el conducto de ventilación.**

Secuencia de instalación para los modelos DCB-100B-14, DCB-100B-16, DCB-100B-8, DCB-125B-18, DCB-125B-23, DCB-125B-17. se muestra en la **figura 7.**

**La figura muestra el esquema de instalación del ventilador suministrado con el soporte.**

**El ventilador sin soporte se instala en el conducto de ventilación.**

Antes de encender por primera vez después del transporte a bajas temperaturas, el producto debe

mantenerse a la temperatura de funcionamiento durante al menos 3 horas.

## ESQUEMA DE CONEXIÓN DEL VENTILADOR A LA RED ELÉCTRICA

Diagrama de cableado para un ventilador con un interruptor incorporado (ventiladores con un interruptor de cable) **la figura: 8.**

Esquema de conexión a la red de ventiladores sin un interruptor incorporado **a figura 9.**

Diagrama de cableado para un ventilador equipado con un temporizador/temporizador con sensor de humedad, con un interruptor incorporado **la figura 10.**

Diagrama de cableado para un ventilador equipado con un temporizador/temporizador con sensor de humedad, sin interruptor incorporado **la figura 11.**

L - fase; N - neutro; S - interruptor externo.

## ALGORITMO DE OPERACIÓN ELECTRÓNICA

### Ventilador con temporizador:

el ventilador arranca cuando se aplica la tensión de control a la entrada LT (ST, SL) mediante un interruptor externo (por ejemplo, al encender la iluminación de la habitación).

Después de quitar la tensión de control, el ventilador continúa funcionando durante el tiempo establecido por el temporizador, que oscila entre 2 y 30 minutos.

### Ventilador con temporizador y sensor de humedad:

el ventilador comienza a funcionar cuando se aplica el voltaje de control a la entrada LT (ST, SL) o cuando se supera un cierto nivel de humedad H, que es ajustable de ~60% a ~90%. Después de quitar la tensión de control o cuando el nivel de humedad H disminuye, el ventilador sigue funcionando durante el tiempo establecido por el temporizador, que oscila entre 2 y 30 minutos.

Diagrama para ventiladores de los modelos DWA-100F-14, DWA-100F-16, DWA-100F-8, DWA-125F-18, DWA-125F-23, DWA-125F-17, DWB-100B-14, DWB-100B-16, DWB-100B-8, DWB-125B-18, DWB-125B-23, DWC-125B-17, DCA-100B-14, DCA-100B-16, DCA-100B-8, DCA-125F-18, DCA-125F-23, DCA-125F-17, DCA-125F-28 **la figura 12.**

Diagrama para ventiladores de los modelos DCA-100F-14, DCA-100F-16, DCA-100F-8, DCA-125F-18, DCA-125F-23, DCA-125F-17, DCA-125F-28 **la figura 13.**

Diagrama para ventiladores de los modelos DCB-100B-14, DCB-100B-16, DCB-100B-8, DCB-125B-18, DCB-125B-23, DCB-125B-17. **la figura 14.**

**El circuito del temporizador está bajo tensión de red. El ajuste solo debe realizarse con el ventilador desconectado de la red eléctrica.**

## GARANTÍA DEL FABRICANTE

El fabricante establece el periodo de garantía del

producto en 5 años (para los modelos DWA-100F-14, DWA-100F-16, DWA-100F-8, DWA-125F-18, DWA-125F-23, DWB-125B-17, DWB-100B-14, DWB-100B-16, DWB-100B-8, DWB-125B-18, DWB-125B-23, DWB-125B-17, DCA-100F-14, DCA-100F-16, DCA-100F-8, DCA-125F-18, DCA-125F-23, DCA-125F-17, DCA-125F-28) y 3 años (para modelos DWA-100B-14, DWA-100B-16, DWA-100B-8, DWA-125B-18, DWA-125B-23, DWA-125B-17, DCA-100F-14, DCA-100F-16, DCA-100F-8, DCA-125F-18, DCA-125F-23, DCB-100B-14, DCB-100B-16, DCB-100B-8, DCB-125B-18, DCB-125B-23, DCB-125B-17) desde la fecha de venta de productos a través de una red minorista, siempre que el usuario cumpla con las reglas para el transporte, almacenamiento, instalación y operación del producto. En caso de mal funcionamiento en el funcionamiento del producto por culpa del fabricante durante el periodo de garantía, el usuario tiene derecho a la eliminación gratuita de los defectos del producto a través de la reparación en garantía del fabricante. La reparación en garantía consiste en la realización de trabajos relacionados con la eliminación de defectos en el producto para garantizar la posibilidad de utilizar dicho producto para el fin previsto durante el periodo de garantía. La eliminación de las deficiencias se lleva a cabo reemplazando el producto o sus componentes.

#### La reparación en garantía no incluye:

- mantenimiento periódico;
  - instalación/desmontaje del producto;
  - personalización del producto.
- Para realizar reparaciones en garantía, el usuario debe proporcionar el producto, el manual de uso con una marca en la fecha de venta y el documento de pago que confirma la compra.

El modelo del producto debe coincidir con el modelo especificado en el manual del usuario. Para el servicio de garantía, comuníquese con el vendedor o el fabricante.

#### La garantía del fabricante no cubre los siguientes casos:

- no provisión por parte del usuario del producto en la totalidad especificada en el manual del usuario, incluido el desmontaje de los componentes del producto por parte del usuario;
- inconsistencia del modelo, marca del producto con los datos indicados en el embalaje del producto y en el manual del usuario;
- la presencia de daños externos a la carcasa (los daños no son cambios externos al producto necesarios para su instalación) y componentes internos del producto;
- realizar cambios en el diseño del producto o la implementación de mejoras en el producto;

- sustitución y uso de componentes, piezas y componentes del producto no proporcionados por el fabricante;
- uso del producto para otros fines;
- violación por parte del usuario de las reglas de instalación del producto;
- violación por parte del usuario de las normas de gestión del producto;
- conectar el producto a una red eléctrica con un voltaje diferente al especificado en el manual del usuario;
- fallo del producto debido a subidas de tensión en la red eléctrica;
- implementación por parte del usuario de la autorreparación del producto;
- reparación del producto por personas no autorizadas por el fabricante;
- vencimiento del periodo de garantía del producto;
- violación por parte del usuario de las reglas establecidas para el transporte del producto;
- violación por parte del usuario de las reglas de almacenamiento del producto;
- comisión por parte de terceros de acciones ilegales en relación con el producto;
- falla del producto debido a circunstancias de fuerza mayor (incendio, inundación, terremoto, guerra, hostilidades de cualquier naturaleza, bloqueo).

### POSIBLES PROBLEMAS Y SOLUCIONES

| Funcionamiento defectuoso                          | Causa probable  | Recurso  |
|--|---|--|
|  | No hay conexión eléctrica.  | Póngase en contacto con un especialista para conectarse  |
| El ventilador no gira, no responde a los controles | Fallo en la conexión interna del ventilador.  | Póngase en contacto con el centro de servicio  |
|  | El disyuntor del circuito eléctrico del ventilador está apagado.                            | Encienda la máquina. Si el dispositivo de protección vuelve a dispararse, póngase en contacto con un especialista. |
| Bajo consumo de aire.                              | Sistema de ventilación obstruido.   | Limpie el sistema de ventilación.  |
| Mayor ruido o vibración.                           | Impulsor sucio.   | Claro impulso.   |
|  | El ventilador no está asegurado o no está bien asegurado, o está instalado incorrectamente. | Eliminar errores de instalación.   |
|  | Eliminar errores de instalación   | Limpie el sistema de ventilación.  |

#### Fabricante:

Sistemas de ventilación LLC  
141007, Rusia, región de Moscú, Mytishchi  
Calle Hlebzavodskaya, 4

#### Dirección del fabricante:

141007, Rusia, región de Moscú, Mytishchi  
Calle Hlebzavodskaya, 4  
tel.: +7 (495) 781-20-60, correo electrónico: info@zern.ru

## IT GENERALE INFORMAZIONE



**BSEGUIRE LE ISTRUZIONI DI QUESTO MANUALE UTENTE PER GARANTIRE UN FUNZIONAMENTO SENZA PROBLEMI A LUNGO TERMINE DEL VENTILATORE!**

Questo manuale d'uso è il documento di utilizzo principale, destinato alla familiarizzazione del personale tecnico, di manutenzione e operativo.

Il manuale dell'utente contiene informazioni sulla destinazione, la composizione, il principio di funzionamento, la progettazione e l'installazione dei prodotti delle serie DW e DC, modelli: DWA-100F-14, DWA-100F-16, DWA-100F-8, DWA-125F-18, DWA-125F-23, DWA-125F-17, DWB-100B-14, DWB-100B-16, DWB-100B-8, DWB-125B-18, DWB-125B-23, DWB-125B-17, DWC-100B-14, DWC-100B-16, DWC-100B-8, DWC-125B-18, DWC-125B-23, DWC-125B-17, DCA-100F-14, DCA-100F-16, DCA-100F-8, DCA-125F-18, DCA-125F-23, DCA-125F-17, DCB-125F-17, DCB-100B-14, DCB-100B-16, DCB-100B-8, DCB-125B-18, DCB-125B-23, DCB-125B-17. Le principali caratteristiche tecniche sono stampate sulla confezione e sul prodotto.

Durata del prodotto: 10 anni.

Il prodotto è conforme ai requisiti: TR TS 004/2011 - «Sulla sicurezza delle apparecchiature a bassa tensione»;

TP TC 020/2011 — «Compatibilità elettromagnetica dei mezzi tecnici»

## PRECAUZIONI E NORME DI SICUREZZA

Il prodotto deve essere installato e utilizzato in conformità con il manuale e tutte le norme e gli standard edilizi, elettrici e ingegneristici locali e nazionali applicabili.

Il personale tecnico e di manutenzione deve avere una formazione teorica e pratica sui sistemi di ventilazione ed eseguire il lavoro in conformità con le norme sulla sicurezza del lavoro, i regolamenti edilizi, i regolamenti e gli standard in vigore sul territorio della Federazione Russa. Tutte

le azioni relative al collegamento, alla regolazione, alla manutenzione e alla riparazione del prodotto devono essere eseguite solo quando la tensione di rete è disinnescata.

**L'installazione è consentita a persone che hanno il diritto di lavorare in modo indipendente su impianti elettrici con una tensione di alimentazione fino a 1000 V, dopo aver studiato questo manuale utente.**

Prima di installare il prodotto, assicurarsi che non vi siano danni visibili alla ventola, all'alloggiamento, alla griglia e che non vi siano corpi estranei

nell'alloggiamento del prodotto che potrebbero danneggiare le ventole della girante.

Non comprimere l'alloggiamento durante l'installazione del prodotto!

La deformazione dell'alloggiamento può causare l'inceppamento della ventola, l'aumento del rumore e guasti al motore. È vietato utilizzare il prodotto per altri scopi e sottoporlo ad eventuali modifiche e migliorie. Non esporre il prodotto a condizioni atmosferiche avverse (pioggia, sole, ecc.). L'aria immessa nell'impianto deve essere priva di polvere, impurità solide, nonché sostanze appiccicose e materiali fibrosi.

**Non utilizzare il prodotto in un ambiente infiammabile o a rischio esplosione contenente, ad esempio, vapori di alcol, benzina, insetticidi.** Non coprire o bloccare le porte di aspirazione e di scarico del prodotto per non interferire con il flusso d'aria ottimale.

Non sedersi sul prodotto né appoggiare oggetti su di esso.

Non toccare il prodotto con le mani bagnate o umide. Non toccare il prodotto con i propri piedi nudi.

Le informazioni contenute nel presente manuale sono corrette al momento della redazione del documento. A causa del continuo sviluppo dei prodotti, l'azienda si riserva il diritto di apportare modifiche alle specifiche tecniche, al design o all'imballaggio del prodotto in qualsiasi momento, senza pregiudicare le caratteristiche tecniche di base dei prodotti.

**Il prodotto non è destinato all'uso da parte di persone (compresi i bambini) con capacità fisiche, sensoriali o mentali ridotte a meno che non siano supervisionate o istruite nell'uso del prodotto da una persona responsabile della loro sicurezza. I bambini devono essere sorvegliati per evitare che giochino con il prodotto.**

Il collegamento alla rete elettrica deve essere effettuato tramite un dispositivo di disconnessione, avente un contatto aperto in tutti i poli, che fornisca una disconnessione completa in condizioni di sovratensione di categoria III, integrato nel cablaggio fisso in conformità con il «Codice di installazione elettrica».

Se il cavo di alimentazione è danneggiato, deve essere sostituito dal produttore, dall'assistenza o da personale qualificato per evitare rischi. Prima di iniziare qualsiasi lavoro di manutenzione o installazione sul dispositivo, assicurarsi che il prodotto sia scollegato dall'alimentazione.

## CONTENUTO DELLA CONSEGNA

|  |         |
|--|---------|
| Ventilatore                              | 1 pezzo |
| Viti di montaggio (per ventole serie DW) | 4 pz.   |
| Tasselli (per ventilatori serie DW)      | 4 pz.   |
| Manuale utente                           | 1 pezzo |
| Scatola                                  | 1 pezzo |

## BREVE DESCRIZIONE E FUNZIONI

Il prodotto è un ventilatore assiale per l'aspirazione di ambienti domestici di piccole e medie dimensioni. Il ventilatore del modello corrispondente è progettato per il montaggio a parete o soffitto. Il ventilatore del condotto è installato nel condotto di aereazione.

Il ventilatore è progettato per il funzionamento continuo senza essere scollegato dalla corrente. Il design delle ventole viene costantemente migliorato, pertanto alcuni modelli potrebbero differire da quelli descritti in questo manuale.

## NORME DI UTILIZZO

Il ventilatore è destinato al collegamento a una rete di corrente alternata monofase con una tensione di 220-240 V e una frequenza di 50 Hz ed è progettato per il funzionamento continuo senza disconnettersi dalla corrente.

Grado di protezione contro l'accesso a parti pericolose e l'ingresso di acqua IP24 per la serie DW e IP X4 per la serie DC.

Il ventilatore può funzionare a una temperatura ambiente compresa tra +1°C e +40°C.

In base al tipo di protezione contro le scosse elettriche, il prodotto appartiene ai dispositivi di classe II (~ 220-240 V, 50 Hz) secondo lo Standard di Stato 30345.

Tipo di operatività climatica del prodotto - MITE/FREDDO 4.2 secondo lo Standard di Stato 15150.

## REALIZZAZIONE ED UTILIZZO

Il dispositivo viene venduto tramite organizzazioni di commercio specializzate e al dettaglio.

A periodo di utilizzo ultimato, il prodotto è oggetto di smaltimento tramite i punti di raccolta delle aziende che esercitano attività autorizzate al trattamento dei rifiuti elettrici.

## REGOLE DI UTILIZZO TECNICO

La manutenzione del ventilatore viene eseguita solo dopo averlo scollegato dalla corrente. Le superfici del prodotto richiedono una pulizia periodica da sporco e polvere. La pulizia si effettua con un panno morbido e una spazzola utilizzando una soluzione acquosa di liquido di pulizia. Il contatto del liquido con i componenti elettrici deve essere evitato. Dopo la pulizia, la superficie deve essere asciugata.

## CONSERVAZIONE E TRASPORTO

Lo stoccaggio e il trasporto devono essere effettuati in conformità con lo Standard di Stato 23216.

Il prodotto deve essere conservato nella sua confezione originale in un locale asciutto e ventilato con temperatura compresa tra +5°C e +40°C e umidità relativa non superiore al 70%.

Non è consentita la presenza di vapori e impurità nell'aria che provocano corrosione e compromettono l'isolamento e la tenuta dei giunti.

Al termine del suo utilizzo, il prodotto deve essere



smaltito separatamente. Non smaltire il prodotto con i rifiuti urbani indifferenziati.

## STRUTTURA DEI SIMBOLI DELLE VENTOLE

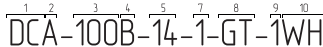

Serie e modello dei ventilatori (1 - 6):

- 1. Serie di ventilatori assiali
- DW - Ventilatore da parete per uso domestico
- DC - ventilatore da condotto domestico
- 2. Numero di versione della base (alloggiamento) del ventilatore secondo il catalogo del produttore
- 3. Diametro nominale del condotto del ventilatore, mm 100, 125, 150
- 4. Posizione della ventola del ventilatore
- F - la ventola si trova davanti (dal lato del pannello frontale della ventola)
- B - la ventola si trova nella parte posteriore (dal lato dell'uscita del ventilatore)
- 5. Potenza motore ventilatore, W
- 6. Modello del ventilatore secondo il catalogo del produttore
- Modifiche ventilatori (7 - 10):
- 7. Numero di versione della ventola del ventilatore secondo il catalogo del produttore
- 8. Opzioni aggiuntive 0 - nessuna opzione
- 9 - valvola di ritengo
- C - zanzariera
- S - cavo spegnimento
- T - timer ritardo spegnimento
- G - sensore di umidità
- Q - ventilatore a bassa rumorosità
- B - motore del ventilatore con cuscinetti rotanti
- 9. Numero di modello della griglia decorativa del ventilatore secondo il catalogo del produttore.
- 10. Versione colore secondo catalogo del produttore.

## MONTAGGIO E PREPARAZIONE ALL'

### UTILIZZO

La ventola mostrata nelle immagini potrebbe differire leggermente dal modello, ma la sequenza di installazione è la stessa.

Il ventilatore assiale da parete-soffitto serie DW può essere installato a soffitto o a parete con scarico dell'aria nel condotto di ventilazione o condotto rotondo di diametro adeguato. La **figura 1**.

La sequenza di installazione per i ventilatori dei modelli: DWA-100F-14, DWA-100F-16, DWA-100F-8, DWA-125F-18, DWA-125F-23, DWA-125F-17 è mostrata nella **figura 2**.

### Attenzioni!

**I ventilatori custom DWA-XX-X-X-X-6X, DWA-XX-X-X-X-7X sono progettati per il montaggio a parete.**

La sequenza di installazione per i ventilatori dei modelli: DWB-100B-14, DWB-100B-16, DWB-100B-8,

DWB-125B-18, DWB-125B-23, DWB-125B-17 è mostrata nella **figura 3**.

Togliere collegamento alla rete elettrica e assicurarsi che non vi sia elettricità.

Rimuovere il pannello frontale dalla ventola ruotandolo in senso antiorario.

Contrassegnare i fori per il montaggio del ventilatore e del cavo di alimentazione.

Instradare il cavo di alimentazione verso la presa d'aria, praticare i fori per i dispositivi di fissaggio e installare i tasselli.

Installare il ventilatore con le viti e collegarlo alla rete elettrica secondo lo schema di installazione.

Installare il pannello frontale ruotandolo in senso orario.

La sequenza di installazione per i ventilatori dei modelli: DWC-100B-14, DWC-100B-16, DWC-100B-8, DWC-125B-18, DWC-125B-23, DWC-125B-17 è mostrata nella **figura 4**.

La ventola mostrata nelle immagini potrebbe differire leggermente dal modello, ma la sequenza di installazione è la stessa.

Il ventilatore assiale da parete-soffitto serie DW può essere installato a soffitto o a parete con scarico dell'aria nel condotto di ventilazione o condotto rotondo di diametro adeguato. Il ventilatore assiale da parete-soffitto serie DW può essere installato a soffitto o a parete con scarico dell'aria nel condotto di ventilazione o condotto rotondo di diametro adeguato.

### Immagine 5.

**Quando si monta il ventilatore verticalmente, proteggerlo da precipitazioni e condensa.**

La sequenza di installazione per i ventilatori dei modelli: DWA-100F-14, DWA-100F-16, DWA-100F-8, DWA-125F-18, DWA-125F-23, DWA-125F-17, DCA-125F-28 è mostrata nella **figura 6**.

**La figura mostra lo schema di installazione del ventilatore fornito con la staffa.**

**Il ventilatore senza staffa va installato nel condotto di ventilazione.**

Sequenza di installazione per i modelli DCB-100B-14, DCB-100B-16, DCB-100B-8, DCB-125B-18, DCB-125B-23, DCB-125B-17 mostrato in **figura 7**.

**La figura mostra lo schema di installazione del ventilatore fornito con la staffa.**

**Il ventilatore senza staffa va installato nel condotto di ventilazione.**

Prima della prima accensione dopo il trasporto, in caso di basse temperature il prodotto deve essere mantenuto alla temperatura di esercizio per almeno 3 ore.

## SCHEMA DI COLLEGAMENTO DEL

### VENTILATORE ALLA RETE ELETTRICA

Schema di collegamento elettrico del ventilatore con interruttore incorporato (ventilatori a cavo): **figura 8**.

Schema di connessione elettrica del ventilatore senza interruttore integrato: **figura 9**.

Schema di connessione elettrica di un ventilatore dotato di timer/timer con sensore di umidità, con interruttore integrato: **figura 10**.

Schema di connessione elettrica di un ventilatore dotato di timer/timer con sensore di umidità, senza interruttore integrato: **figura 11**.

L - fase; N - neutro; S - interruttore esterno.

## ALGORITMO FUNZIONAMENTO ELETTRONICO

### Ventilatore con timer:

il ventilatore si avvia quando la tensione di controllo viene applicata all'ingresso LT (ST, SL) tramite un interruttore esterno (ad esempio, l'accensione dell'illuminazione nella stanza).

Dopo aver tolto la tensione di comando, il ventilatore continua a funzionare per il tempo impostato dal timer, che va da 2 a 30 minuti.

### Ventilatore con timer e sensore di umidità:

il ventilatore entra in funzione quando viene applicata la tensione di controllo all'ingresso LT (ST, SL) o quando viene superato un certo livello di umidità H, regolabile da ~60% a ~90%. Dopo aver tolto la tensione di comando o quando il livello di umidità H diminuisce, il ventilatore continua a funzionare per il tempo impostato dal timer, che va da 2 a 30 minuti.

Schema per ventole dei modelli DWA-100F-14, DWA-100F-16, DWA-100F-8, DWA-125F-18, DWA-125F-23, DWA-125F-17, DWB-100B-14, DWB-100B-16, DWB-100B-8, DWB-125B-18, DWB-125B-23, DWB-125B-17, DWC-100B-14, DWC-100B-16, DWC-100B-8, DWC-125B-18, DWC-125B-23, DWC-125B-17: **figura 12**.

Schema per i ventilatori dei modelli DCA-100F-14, DCA-100F-16, DCA-100F-8, DCA-125F-18, DCA-125F-23, DCA-125F-17, DCA-125F-28: **figura 13**.

Schema di installazione per i modelli DCB-100B-14, DCB-100B-16, DCB-100B-8, DCB-125B-18, DCB-125B-23, DCB-125B-17, mostrato in **figura 14**.

Il circuito del timer si trova sotto la il circuito elettrico. La regolazione deve essere effettuata solo con il ventilatore scollegato dalla rete elettrica.

## GARANZIA DEL PRODUTTORE

Il produttore imposta il periodo di garanzia del prodotto a 5 anni (per i modelli DWA-100F-14, DWA-100F-16, DWA-100F-8, DWA-125F-18, DWA-125F-23, DWA-125F-17, DWB - 100B-14, DWB-100B-16, DWB-100B-8, DWB-125B-18, DWB-125B-23, DWB-125B-17, DCA-100F-14, DCA-100F-16, DCA-100F-8, DCA-125F-18, DCA-125F-23, DCA-125F-17, DCA-125F-28) e 3 anni (per i modelli DWA-100B-14, DWA-100B-16, DWA-100B-8, DWA-125B-18, DWA-125B-23, DWA-125B-17, DCB-100B-14, DCB-100B-16, DCB-100B-8, DCB-125B-18, DCB-125B-23, DCB-125B-17) da la data di vendita dei prodotti attraverso una rete di vendita al dettaglio, a condizione che l'utente rispetti le regole per il trasporto, lo stoccaggio, l'installazione e

il funzionamento del prodotto.

In caso di malfunzionamenti nel funzionamento del prodotto dovuti a colpa del produttore durante il periodo di garanzia, l'utente ha diritto alla rimozione gratuita dei difetti del prodotto attraverso la riparazione in garanzia del produttore.

La riparazione in garanzia consiste nell'esecuzione di lavori relativi all'eliminazione dei difetti del prodotto al fine di garantire la possibilità di utilizzare tale prodotto per lo scopo previsto durante il periodo di garanzia. L'eliminazione dei difetti viene effettuata sostituendo il prodotto o i suoi componenti.

#### La garanzia non include:

- a manutenzione periodica;
- installazione/smontaggio del prodotto;
- il settaggio del prodotto.

Per effettuare le riparazioni in garanzia, l'utente deve fornire il prodotto, il manuale d'uso con indicata la data di vendita e la ricevuta di pagamento che conferma l'acquisto.

Il modello del prodotto deve corrispondere al modello specificato nel manuale dell'utente.

Per il servizio di garanzia, si prega di contattare il venditore o il produttore.

#### La garanzia del produttore non copre i seguenti casi:

- la mancata fornitura da parte dell'utente del prodotto nella completezza specificata nel manuale d'uso, compreso lo smontaggio da parte dell'utente dei componenti del prodotto;
- incoerenza del modello, marca del prodotto con i dati indicati sulla confezione del prodotto e nel manuale d'uso;
- la presenza di danni esterni al corpo (i danni non sono modifiche esterne al prodotto necessarie per la sua installazione) e ai componenti interni del prodotto;
- modifiche apportate al design del prodotto o implementazioni al prodotto;
- sostituzione e utilizzo di parti e componenti del prodotto non forniti dal produttore;
- utilizzo del prodotto per altri scopi;

- violazione da parte dell'utente delle regole per l'installazione del prodotto;
- violazione da parte dell'utente delle regole di utilizzo del prodotto;
- collegare il prodotto a una rete elettrica con tensione diversa da quella specificata nel manuale d'uso;
- guasto del prodotto dovuto a sovratensioni nella rete elettrica;
- eseguire l'autoriparazione del prodotto da parte dell'utente;
- riparazione del prodotto da parte di persone non autorizzate dal produttore;
- scadenza del periodo di garanzia del prodotto;
- violazione da parte dell'utente delle regole stabilite per il trasporto del prodotto;
- violazione da parte dell'utente delle regole per la conservazione del prodotto;
- atti illeciti da parte di terzi in relazione al prodotto;
- guasto del prodotto per cause di forza maggiore (incendio, alluvione, terremoto, guerra, ostilità di qualsiasi natura).

## POSSIBILI PROBLEMI E RISOLUZIONE DEGLI STESSI

| Guasto  | Possibile causa  | Soluzione  |
|---|--|--|
| Il ventilatore non gira, non risponde ai comandi/ | Mancanza elettricità.  | Contattare uno specialista per l'attacco.  |
|   | Guasto nel collegamento interno del ventilatore.   | Rivolgersi al service.   |
|   | L'interruttore del circuito elettrico del ventilatore è spento.                          | Accendere il regime automatico. Se il dispositivo di protezione scatta nuovamente, contattare uno specialista. |
| Basso consumo di aria.                            | Sistema di ventilazione intasato.  | Pulire il sistema di ventilazione.   |
|   | Ventola sporca.  | Pulire la ventola.   |
| Aumento del rumore o delle vibrazioni.            | La ventola non è fissata o non è fissata correttamente o non è installata correttamente. | Eliminare gli errori di installazione.   |
|   | Sistema di ventilazione intasato.  | Pulire il sistema di ventilazione.   |

#### Produttore:

Produttore: «Sistemi di ventilazione» Srl  
141007, Russia, regione di Mosca, Mytishchi  
Via Hlebozavodskaya 4

#### Indirizzo produttore:

141007, Russia, regione di Mosca, Mytishchi  
Via Hlebozavodskaya 4  
tel: +7 (495) 781-20-60, posta elettronica: info@zern.ru

## **FR** INFORMATIONS GÉNÉRALES

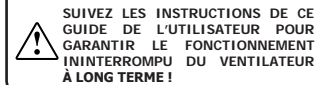

Ce Guide de l'utilisateur vaut le principal document opérationnel, destiné à la familiarisation du personnel technique, de maintenance et d'exploitation.

Le Guide de l'utilisateur contient des informations sur le but, la composition, le principe de fonctionnement, la conception et l'installation des produits des séries DW et DC, des modèles suivants :

DWA-100F-14, DWA-100F-16, DWA-100F-8, DWA-125F-18, DWA-125F-23, DWA-125F-17, DWB-100B-14, DWB-100B-16, DWB-100B-8, DWB-125B-18, DWB-125B-23, DWB-125B-17, DWA-100B-14, DWA-100B-16, DWA-100B-8, DWA-125B-18, DWA-125B-23, DWA-125B-17, DCA-100F-14, DCA-100F-16, DCA-100F-8, DCA-125F-18, DCA-125F-23, DCA-125F-17, DCA-125F-28, DCB-100B-14, DCB-100B-16, DCB-100B-8, DCB-125B-18, DCB-125B-23, DCB-125B-17.

Les caractéristiques principales techniques sont imprimées sur l'emballage et le corps du produit.

**Durée de vie du produit : 10 ans.**

Le produit est conforme aux exigences : TR TS (Règlement technique l'Union douanière) 004/2011 - « Sur la sécurité des équipements à basse tension » ; TR TS 020/2011 - « Compatibilité électromagnétique des moyens techniques ».

## MESURES DE PRÉCAUTION ET CONSIGNES DE SÉCURITÉ

Le produit doit être installé et utilisé conformément aux prescriptions du Guide de l'utilisateur et à tous les codes et normes locaux et nationaux applicables en matière de construction, d'électricité et d'ingénierie.

Le personnel technique et le personnel d'exploitation doit avoir une formation théorique et pratique sur les systèmes de ventilation et effectuer des travaux conformément aux règles de sécurité du travail, aux Normes et Règles de Construction et aux réglementations et normes en vigueur sur le territoire de la Fédération de Russie. Toutes

les actions liées au raccordement, au réglage, à l'entretien et à la réparation du produit doivent être effectuées uniquement lorsque la tension de secteur est coupée.

L'installation est autorisée seulement pour les personnes qui ont le droit de travailler de manière autonome sur des installations électriques avec une tension d'alimentation jusqu'à 1000 V, et cela après avoir étudié ce Guide de l'utilisateur.

Avant d'installer le produit, assurez-vous qu'il n'y a aucun danger visible sur la roue à ailettes, le boîtier, la grille et qu'il n'y a pas de corps étrangers dans le boîtier du produit qui pourraient endommager les ailettes de la roue.

Lors de l'installation du produit, évitez de comprimer le boîtier !

La déformation du boîtier peut entraîner le blocage de la roue à ailettes, l'augmentation du bruit et la panne du moteur. Il est interdit d'utiliser le produit d'une façon inappropriée et de le soumettre à toutes modifications et améliorations.

Il est interdit d'exposer le produit à des conditions météorologiques défavorables (pluie, soleil, etc.). L'air transporté dans le système doit être exempt de la poussière, des impuretés solides, ainsi que des substances collantes et des matériaux fibreux.

**Il est interdit d'utiliser le produit dans un environnement inflammable ou explosif contenant, par exemple, des vapeurs d'alcool, d'essence, d'insecticides.**

Ne couvrez pas ou ne bloquez pas les orifices d'aspiration et d'échappement du produit afin de ne pas interférer avec une circulation d'air optimale.

Ne vous asseyez pas sur le produit et ne placez aucun objet dessus.

Ne touchez pas le produit avec des mains mouillées ou humides.

Ne touchez pas le produit lorsque vous êtes pieds nus.

Les informations contenues dans ce Guide sont correctes au moment de l'établissement du document.

En raison du développement continu des produits, la société-productrice se réserve le droit d'apporter à tout moment des modifications aux spécifications techniques, à la conception ou au contenu de la livraison du produit, sans altérer les caractéristiques techniques de base des produits.

**Le produit n'est pas destiné à être utilisé par des personnes (y compris les enfants) ayant des capacités physiques, sensorielles ou mentales réduites, à moins qu'elles ne soient supervisées ou formées à l'utilisation du produit par une personne responsable de leur sécurité. Les enfants doivent être surveillés pour éviter de jouer avec le produit.**

**Le raccordement au réseau électrique doit être effectué par un dispositif de déconnexion, ayant un contact ouvert sur tous les pôles, assurant une déconnexion complète dans des conditions de surtension de catégorie III, intégré dans le câblage fixe conformément aux « Règles d'installation des appareils électriques ».**

**Si le cordon d'alimentation est endommagé, il doit être remplacé par le fabricant, son agent de service ou par un personnel de qualification similaire afin d'éviter tout danger. Avant de commencer tout travail de maintenance ou d'installation sur**

**l'appareil, assurez-vous que le produit est débranché de l'alimentation électrique.**

## NOMENCLATURE DE LIVRAISON

|   |        |
|---|--------|
| Ventilateur   | 1 pc.  |
| Vis de montage (pour les ventilateurs de la série DW) | 4 pcs. |
| Goujons (pour les ventilateurs de la série DW)        | 4 pcs. |
| Guide de l'utilisateur                                | 1 pc.  |
| Boîte d'emballage                                     | 1 pc.  |

## BRÈVE DESCRIPTION ET DESTINATION

Le produit est un ventilateur hélicoïdal pour la ventilation par aspiration de locaux domestiques de petites et moyennes dimensions. Le modèle de ventilateur correspondant est conçu pour le montage mural ou au plafond. Le ventilateur en canal est installé dans le canal du conduit d'acheminement d'air. Le ventilateur est conçu pour le fonctionnement continu sans être déconnecté de l'alimentation-secteur. La conception des ventilateurs étant constamment améliorée, certains modèles peuvent différer de ceux décrits dans ce Guide.

## INSTRUCTION D'EMPLOI

Le ventilateur est destiné à être connecté à un réseau de courant alternatif monophasé avec une tension de 220-240 V et une fréquence de 50 Hz et il est conçu pour un fonctionnement continu sans déconnexion de l'alimentation-secteur.

Le degré de protection contre l'accès aux parties dangereuses et contre la pénétration d'eau est IP24 pour la série DW et est IP X4 pour la série DC.

Le ventilateur peut fonctionner à une température ambiante comprise entre +1°C et +40°C.

Selon le type de protection contre les chocs électriques, le produit appartient aux appareils de classe II (~ 220-240 V, 50 Hz) conformément à GOST 30345 Type de version climatique du produit - UHL 4.2 selon GOST 15150.

## VENTE ET ÉLIMINATION

L'appareil est vendu par l'intermédiaire des organisations commerciales spécialisées et de vente au détail.

À la fin de l'exploitation, le produit est soumis à l'élimination via les points de collecte des entreprises exerçant des activités autorisées pour le traitement des déchets électriques.

## RÈGLEMENT DE SERVICE TECHNIQUE

La maintenance du ventilateur n'est effectuée qu'après l'avoir déconnecté du réseau. Les surfaces du produit nécessitent un nettoyage périodique de la saleté et de la poussière. Le nettoyage s'effectue avec un chiffon doux et une brosse, en utilisant une solution aqueuse du produit détersif. Il faut éviter le contact du liquide

avec les composants électriques. Après le nettoyage, la surface doit être essuyée sec.

## STOCKAGE ET TRANSPORT

Le stockage et le transport doivent être effectués conformément à GOST 23216.

Le produit doit être stocké dans son emballage d'origine dans une pièce sèche et ventilée à une température de +5°C à +40°C et une humidité relative ne dépassant pas 70%.

La présence de vapeurs et d'impuretés dans l'air qui provoquent la corrosion et violent l'isolation et l'étanchéité des joints n'est pas autorisée.

**À la fin de son utilisation, le produit doit être éliminé séparément. Ne jetez pas le produit avec les déchets municipaux non triés.**

## STRUCTURE DES SYMBOLES DES VENTILATEURS

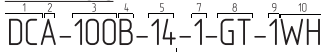

Série et modèle de ventilateurs (1 - 6) :

1. Série de ventilateurs hélicoïdaux
- DW - ventilateur mural-plafond domestique
- DC - ventilateur en canal domestique
2. Numéro de version de la base (du boîtier) du ventilateur selon le catalogue du fabricant
3. Diamètre nominal de la sortie du ventilateur, mm 100, 125, 150
4. Emplacement de la roue à ailettes du ventilateur
- F - la roue à ailettes est située à l'avant (du côté du panneau avant du ventilateur)
- B - la roue à ailettes est située à l'arrière (du côté de la sortie du ventilateur)
5. Puissance du moteur du ventilateur, W
6. Modèle de ventilateur selon le catalogue du fabricant
- Modifications des ventilateurs (7 - 10) :
7. Numéro de version de la roue à ailettes du ventilateur selon le catalogue du fabricant
8. Options supplémentaires 0 - pas d'options
- V - clapet anti-retour
- C - moustiquaire
- S - interrupteur à trette
- T - temporisateur d'arrêt
- G - capteur d'humidité
- Q - ventilateur silencieux
- B - moteur de ventilateur avec roulements
9. Numéro de version de la grille décorative du ventilateur selon le catalogue du fabricant
10. Version couleur selon le catalogue du fabricant

## INSTALLATION ET PRÉPARATION AU

### TRAVAIL

Le ventilateur montré dans les images peut différer

légèrement de votre modèle, mais la séquence d'installation est la même.

Le ventilateur hélicoïdal mur-plafond de la série DW peut être installé au plafond ou au mur avec évacuation de l'air dans la gaine de ventilation ou dans le conduit rond du diamètre approprié. **La figure 1.** La séquence d'installation des ventilateurs des modèles : DWA-100F-14, DWA-100F-16, DWA-100F-8, DWA-125F-18, DWA-125F-23, DWA-125F-17 est illustrée dans la **figure: 2**

### Attention !

**Les ventilateurs des modifications DWA-XX-X-X-X-6X, DWA-XX-X-X-X-7X sont conçus pour un montage mural.**

La séquence d'installation des ventilateurs des modèles : DWB-100B-14, DWB-100B-16, DWB-100B-8, DWB-125B-18, DWB-125B-23, DWB-125B-17 est illustrée dans la **figure 3.**

Mettez le réseau électrique hors tension et assurez-vous que l'électricité est coupée.

Retirez le panneau avant du ventilateur en le tournant dans le sens inverse des aiguilles d'une montre.

Marquez les trous pour le montage du ventilateur et du câble d'alimentation.

Acheminez le câble d'alimentation vers la bouche d'aération, percez des trous pour les fixations et installez les goujons.

Installez le ventilateur avec des vis et connectez-le à l'alimentation-secteur conformément au schéma de câblage.

Installez le panneau avant en le tournant dans le sens des aiguilles d'une montre.

La séquence d'installation pour les ventilateurs des modèles : DWC-100B-14, DWC-100B-16, DWC-100B-8, DWC-125B-18, DWC-125B-23, DWC-125B-17 est illustrée dans la **figure 4.**

Le ventilateur montré dans les images peut différer légèrement de votre modèle, mais la séquence d'installation est la même.

Le ventilateur hélicoïdal mur-plafond de la série DC peut être installé au plafond ou au mur avec évacuation de l'air dans la gaine de ventilation ou dans le conduit rond du diamètre approprié.

**Lors du montage vertical du ventilateur, protégez-le des précipitations et de la condensation. La figure 5.**

La séquence d'installation des ventilateurs des modèles DCA-100F-14, DCA-100F-16, DCA-100F-8, DCA-125F-18, DCA-125F-23, DCA-125F-17, DCA-125F-28 est illustrée dans la **figure 6.**

**La figure montre le schéma d'installation du ventilateur fourni ensemble avec le support.**

**Le ventilateur sans support est installé dans le conduit de ventilation.**

La séquence d'installation pour les ventilateurs des modèles : DCB-100B-14, DCB-100B-16, DCB-100B-8,

DCB-125B-18, DCB-125B-23, DCB-125B-17 est illustrée dans la **figure 7.**

**La figure montre le schéma d'installation du ventilateur fourni ensemble avec le support. Le ventilateur sans support est installé dans le conduit de ventilation**

Avant la première mise sous tension après le transport à basse température, le produit doit être maintenu à la température de fonctionnement pendant au moins 3 heures.

## SCHÉMA DE RACCORDEMENT DU

### VENTILATEUR AU RÉSEAU ÉLECTRIQUE

Schéma de connexion au réseau du ventilateur avec interrupteur intégré (ventilateurs avec interrupteur à trette) la **figure 8.**

Schéma de connexion au réseau du ventilateur sans interrupteur intégré la **figure 9.**

Schéma de connexion au réseau du ventilateur équipé d'une minuterie/minuterie avec capteur d'humidité, avec interrupteur intégré la **figure 10.**

Schéma de connexion au réseau du ventilateur équipé d'une minuterie/minuterie avec capteur d'humidité, sans interrupteur intégré la **figure 11.**

L-phase ; N - neutre ; S - interrupteur externe.

## ALGORITHME DU FONCTIONNEMENT DE

### MATÉRIEL ÉLECTRONIQUE

#### Ventilateur avec minuterie :

le ventilateur démarre lorsque la tension de commande est appliquée à l'entrée LT (ST, SL) par un interrupteur externe (par exemple, allumage de l'éclairage dans la pièce).

Après avoir retiré la tension de commande, le ventilateur continue de fonctionner pendant le temps défini par la minuterie, qui varie de 2 à 30 minutes.

#### Ventilateur avec minuterie et capteur d'humidité :

le ventilateur démarre lorsque la tension de commande est appliquée à l'entrée LT (ST, SL) ou lorsqu'un certain niveau d'humidité H est dépassé, qui est réglable de ~60% à ~90%. Après avoir retiré la tension de commande ou lorsque le taux d'humidité H diminue, le ventilateur continue de fonctionner pendant le temps défini par la minuterie, qui varie de 2 à 30 minutes.

Schéma pour les ventilateurs des modèles DWA-100F-14, DWA-100F-16, DWA-100F-8, DWA-125F-18, DWA-125F-23, DWA-125F-17, DWB-100B-14, DWB-100B-16, DWB-100B-8, DWB-125B-18, DWB-125B-23, DWB-125B-17, DWC-100B-14, DWC-100B-16, DWC-100B-8, DWC-125B-18, DWC-125B-23, DWC-125B-17 : la **figure 12.**

Schéma pour les ventilateurs des modèles DCA-100F-14, DCA-100F-16, DCA-100F-8, DCA-125F-18, DCA-125F-23, DCA-125F-17, DCA-125F-28 : la **figure 13.**

Schéma pour les ventilateurs des modèles DCB-100B-14, DCB-100B-16, DCB-100B-8, DCB-125B-18, DCB-125B-23, DCB-125B-17 : la **figure 14.**



## DE ALLGEMEINE INFORMATIONEN



**BEACHTEN SIE DIESE  
BEDIENUNGSANLEITUNG, UM  
LANGEN UND STÖRUNGSFREIEN  
BETRIEB DES LÜFTERS ZU  
GEWÄHRLEISTEN!**

Diese Bedienungsanleitung ist die grundlegende Betriebsunterlage, sie ist für die Einweisung des Wartungs-, Bedien- und Betriebspersonals bestimmt. Die Bedienungsanleitung enthält Angaben zu der Zweckbestimmung, der Zusammensetzung, dem Funktionsprinzip, der Ausführung und der Montage der Produkte der Serien DW und DC, Modelle: DWA-100F-14, DWA-100F-16, DWA-100F-8, DWA-125F-18, DWA-125F-23, DWA-125F-17, DWB-100B-14, DWB-100B-16, DWB-100B-8, DWB-125B-18, DWB-125B-23, DWB-125B-17, DWA-100B-14, DWA-100B-16, DWA-100B-8, DWA-125B-18, DWA-125B-23, DWA-100B-8, DCA-100F-14, DCA-100F-16, DCA-100F-8, DCA-125F-18, DCA-125F-23, DCA-125F-17, DCA-125F-28, DCB-125F-17, DCB-100B-14, DCB-100B-16, DCB-100B-8, DCB-125B-18, DCB-125B-23, DCB-125B-17. Hauptkennwerte sieh auf der Verpackung und auf dem Gehäuse des Produkts.

### **Betriebsdauer des Produkts: 10 Jahre.**

Das Produkt entspricht den Anforderungen: TR TS (technische Regeln des Zollbundes) 004/2011 - «Über die Sicherheit von Niederspannungsanlagen»; TR TS 020/2011 — «Elektromagnetische Verträglichkeit».

### SCHUTZMASSNAHMEN UND SICHERHEITSVORSCHRIFTEN

Bei der Montage und dem Betrieb des Produkts sind die Anleitung sowie alle anwendbaren lokalen und nationalen baulichen, elektrischen und technischen Normen und Standards zu beachten.

Das Wartungs- und Bedienpersonal muss theoretische und praktische Schulung über die Lüftungssysteme bekommen und die Arbeiten entsprechend den in der Russischen Föderation geltenden Arbeitsschutzvorschriften, baulichen Normen und Vorschriften und Standards ausführen. Alle

Handlungen im Zusammenhang mit dem Anschluss, der Einstellung, Bedienung und Instandsetzung des Produkts dürfen nur im netzspannungsfreiem Zustand erfolgen.

Zu der Montage sind nur die Personen zugelassen, die zur selbständigen Arbeit an Stromanlagen mit Versorgungsspannung bis 1000 V berechtigt sind und diese Bedienungsanleitung studiert haben.

Vor der Produktmontage stellen Sie sicher, dass das Lauffrad, das Gehäuse und das Sieb keine sichtbaren

Beschädigungen aufweisen, sowie dass es im Produktgehäuse keine Fremdkörper gibt, welche die Lauffradflügel beschädigen können. Das Gehäuse darf während der Produktmontage nicht zusammengedrückt werden!

Die Deformation des Gehäuses kann zum Festkleben des Lauffrades, zur erhöhten Geräuschemission und Störung des Motors führen. Es ist verboten, das Produkt nicht bestimmungsgemäß zu benutzen sowie irgendwie zu modifizieren oder auszubauen. Das Produkt darf den schädlichen Witterungseinflüssen (Regen, Sonne usw.) nicht ausgesetzt werden. Die im System beförderte Luft darf keinen Staub, keine Feststoffe sowie keine klebrigen Stoffe und Faserstoffe enthalten.

**Es ist verboten, das Produkt in leichtentzündlicher oder explosionsfähiger Umgebung zu benutzen, die zum Beispiel Spiritus-, Benzin- bzw. Insektiziddämpfe enthält.**

Die Ansaug- und Auslassöffnung dürfen nicht abgedeckt werden, damit der optimale Luftstrom nicht gestört wird.

Setzen sie sich nicht auf das Produkt und legen Sie keine Gegenstände darauf.

Fassen Sie das Produkt mit nassen oder feuchten Händen nicht an.

Berühren Sie das Produkt nicht, wenn Sie barfuß sind. Die Angaben in dieser Anleitung sind richtig zum Zeitpunkt der Erstellung der Unterlage. Aufgrund der konstanten Produktentwicklung behalten wir uns das Recht vor, jederzeit technische Kennwerte, die Ausführung oder die Ausstattung des Produktes zu ändern, soweit diese Änderungen die Hauptkennwerte der Produkte nicht beeinträchtigen.

**Das Produkt darf von den Personen (einschließlich Kinder) mit reduzierten körperlichen, sensorischen oder geistigen Fähigkeiten nur dann benutzt werden, wenn sie beaufsichtigt werden oder von der für ihre Sicherheit zuständigen Person über die Produktnutzung unterrichtet sind. Passen Sie auf die Kinder auf, damit sie nicht mit dem Produkt spielen.**

**Der elektrische Anschluss muss über die Trennvorrichtung erfolgen, die Kontaktabbrechung auf allen Polen hat, die vollständige Abschaltung bei der Überspannung der Kategorie III gewährleistet und in die Festverdrahtung gemäß den «Vorschriften zur Aufstellung von Elektroausrüstung» eingebaut ist.**

**Bei der Beschädigung des Netzabkabels muss es zur Vermeidung der Gefahr von dem Hersteller, dem Servicedienst oder ähnlichem qualifiziertem Personal ausgetauscht werden. Vor dem Beginn jeglicher Wartungs- und Montagearbeiten an dem Gerät achten Sie darauf, dass das Produkt vom Stromnetz getrennt ist.**

### LIEFERUMFANG

|   |       |
|---|-------|
| Lüfter  | 1 St. |
| Montageschrauben<br>(für die Lüfter der Serie DW) | 4 St. |
| Dübel (für die Lüfter der Serie DW)               | 4 St. |
| Bedienungsanleitung                               | 1 St. |
| Verpackungsbox                                    | 1 St. |

### KURZE BESCHREIBUNG UND BESTIMMUNG

Bei dem Produkt handelt es sich um einen Axiallüfter für Absaugung der kleinen und mittleren Sozialräume. Der Lüfter des jeweiligen Modells ist für Wand- oder Deckenmontage bestimmt. Der Rohrlüfter wird im Luftkanal installiert.

Der Lüfter ist für den Dauerbetrieb ohne Abschaltung vom Netz ausgelegt.

Die Ausführung der Lüfter wird ständig weiterentwickelt, deshalb können einige Modelle von den Beschreibungen in dieser Anleitung abweichen.

### BEDIENUNGSVORSCHRIFTEN

Der Lüfter ist für den Anschluss an das AC-Einphasennetz mit der Spannung 220-240 V und Frequenz 50 Hz bestimmt und für den Dauerbetrieb ohne Abschaltung vom Netz ausgelegt.

Die Schutzart gegen den Zugang zu gefährlichen Teilen und Wassereintritt ist IP24 für die Serie DW und IP X4 für die Serie DC.

Der Lüfter darf bei der Umgebungslufttemperatur von +1°C bis +40°C betrieben werden.

Hinsichtlich der Elektroschutzart gehört das Produkt zu den Geräten der II Klasse (~220-240 V, 50 Hz) nach GOST Staatsnorm 30345

Klimaklasse des Produkts ist UHL 4.2 nach GOST Staatsnorm 15150.

### VERKAUF UND ZENTSORGUNG

Das Gerät wird über Fach- und Einzelhandelsunternehmen verkauft.

Nach dem Betriebsende ist das Produkt über Annahmestellen der Unternehmen zu entsorgen, die lizenzierte Tätigkeit für die Verarbeitung der elektrotechnischen Abfälle ausüben.

### WARTUNGSVORSCHRIFTEN

Trennen Sie den Lüfter vor der Wartung immer vom Netz ab. Die Oberflächen des Produkts sind regelmäßig vom Schmutz und Staub zu reinigen. Benutzen Sie zur Reinigung weiches Tuch und Pinsel mit wässriger Waschlösung. Achten Sie darauf, dass kein Wasser auf die elektrischen Komponenten gerät. Nach der Reinigung sind die Oberflächen trocken zu reinigen.

### LAGERUNG UND TRANSPORT

Das Produkt ist gemäß GOST 23216 zu lagern und zu transportieren. Das Gerät ist in der Originalverpackung in einem trockenen belüfteten Raum bei der Tempera-

tur von +5°C bis +40°C und der relativen Feuchtigkeit bis 70% zu lagern.

Die Luft darf keine Dämpfe und Beimischungen enthalten, die Korrosion hervorrufen und Isolierung und Dichtheit der Verbindungen beeinträchtigen.

**Nach dem Betriebsende ist das Produkt getrennt zu entsorgen. Entsorgen Sie das Produkt nicht zusammen mit unsortiertem Haushaltsmüll.**

## STRUKTUR DER KURZBEZEICHNUNG DER LÜFTER

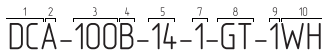

Serie und Modell der Lüfter (1 - 6):

1. Serie der Axiallüfter  
DW - Decken- und Wandlüfter für den Haushalt  
DC - Rohrlüfter für den Haushalt
2. Nummer der Ausführung der Basis (des Gehäuses) des Lüfters nach dem Herstellerkatalog
3. Nominaldurchmesser des Ausgangsstutzens des Lüfters, mm 100, 125, 150
4. Anordnung des Lüfterlauftrags  
Das F-Laufrad ist vorne (auf der Seite der Vorderplatte des Lüfters) angeordnet  
Das B-Laufrad ist hinten (auf der Seite des Ausgangsstutzens des Lüfters) angeordnet
5. Leistung des Lüftermotors, W
6. Modell des Lüfters nach dem Herstellerkatalog  
Lüfterversionen (7 - 10):
7. Nummer der Ausführung des Lüfterlauftrags nach dem Herstellerkatalog
8. Mehrausstattung 0 - keine Mehrausstattung  
V - Rückflusventil  
C - Fliegengitter  
S - Zugschalter  
T - Ausschaltverzögerungstimer  
G - Feuchtegeber  
Q - leiser Lüfter  
B - Wälzger-Motor des Lüfters
9. Nummer der Ausführung des dekorativen Lüftersiebs nach dem Herstellerkatalog
10. Farbausführung nach dem Herstellerkatalog.

## MONTAGE UND BETRIEBSVORBEREITUNG

Der auf den Abbildungen dargestellte Lüfter kann sich von Ihrem Modell insignifikant unterscheiden, die Montagefolge bleibt dieselbe.

Der Wand- und Decken-Axiallüfter der Serie DW kann an der Decke oder an der Wand mit Luftaufwurf in den Abzugsschacht oder in den runden Lüftkanal von entsprechendem Durchmesser montiert werden. **Der Abbildung 1.**

Die Montagefolge der Lüfter der Modelle: DWA-100F-14, DWA-100F-16, DWA-100F-8, DWA-125F-18,

DWA-125F-23, DWA-125F-17 ist auf **der Abbildung dargestellt 2.**

**Achtung!Die Lüfter der Versionen DWA-XX-X-X-X-6X, DWA-XX-X-X-X-7X sind für die Wandmontage ausgelegt.**

Die Montagefolge der Lüfter der Modelle: DWB-100B-14, DWB-100B-16, DWB-100B-8, DWB-125B-18, DWB-125B-23, DWB-125B-17 ist auf **der Abbildung dargestellt 3.**

Schalten Sie das Stromnetz stromlos und stellen Sie sicher, dass der Strom gesperrt ist. Drehen Sie die Vorderplatte gegen Uhrzeigersinn, um sie vom Lüfter abzuhängen.

Markieren Sie die Löcher für die Befestigung des Lüfters und des Netzkabels. Führen Sie das Netzkabel zum Lüftungslöch, bohren Sie die Befestigungslöcher und setzen Sie die Dübel ein.

Montieren Sie den Lüfter mit Hülsschrauben und schließen Sie diesen an das Netz gemäß dem Anschlusschema an.

Montieren Sie wieder die Vorderplatte, indem Sie diese im Uhrzeigersinn drehen.

Die Montagefolge der Lüfter der Modelle: DWC-100B-14, DWC-100B-16, DWC-100B-8, DWC-125B-18, DWC-125B-23, DWC-125B-17 ist auf **der Abbildung dargestellt 4.**

Der auf den Abbildungen dargestellte Lüfter kann sich von Ihrem Modell insignifikant unterscheiden, die Montagefolge bleibt dieselbe.

Der Wand- und Decken-Axiallüfter der Serie DC kann an der Decke oder an der Wand mit Luftaufwurf in den Abzugsschacht oder in den runden Lüftkanal von entsprechendem Durchmesser montiert werden.

**Bei der vertikalen Lüftermontage ist der Lüfter vor dem Eindringen von Niederschlag und Kondensat zu schützen. Der Abbildung 5.**

Die Montagefolge der Lüfter der Modelle: DCA-100F-14, DCA-100F-16, DCA-100F-8, DCA-125F-18, DCA-125F-23, DCA-125F-17, DCA-125F-28 ist auf **der Abbildung dargestellt 6.**

**Auf der Abbildung ist das Montagemaßschema des Lüfters mit mitgeliefertem Bock dargestellt. Der Lüfter ohne mitgelieferten Bock ist im Lüftungskanal zu installieren.**

Die Montagefolge der Lüfter der Modelle: DCB-100B-14, DCB-100B-16, DCB-100B-8, DCB-125B-18, DCB-125B-23, DCB-125B-17 ist auf **der Abbildung dargestellt 7.**

**Auf der Abbildung ist das Montagemaßschema des Lüfters mit mitgeliefertem Bock dargestellt. Der Lüfter ohne mitgelieferten Bock ist im Lüftungskanal zu installieren**

Das Produkt ist vor der ersten Einschaltung nach dem Transport bei niedrigen Temperaturen mindestens 3 Stunden lang bei der Betriebstemperatur zu lassen.

## STROMNETZANSCHLUSSSCHEMA

Netzanschlusschema des Lüfters mit Zugschalter):  
Netzanschlusschema des Lüfters ohne eingebauten Schalter: **8**

Netzanschlusschema des Lüfters mit Timer / Timer mit Feuchtegeber, mit eingebautem Schalter: **9**  
Netzanschlusschema des Lüfters mit Timer / Timer mit Feuchtegeber, ohne eingebauten Schalter: **10**  
L - Phase; N - Nullleiter; S - externer Schalter: **11.**

## ELEKTRONIKAPPLIKATIONSALGORITHMUS

### Lüfter mit Timer:

der Lüfter springt an, wenn die Steuerspannung am Eingang LT (ST, SL) vom externen Schalter (zum Beispiel Einschaltung der Raumbelichtung) angelegt wird.

Nachdem die Steuerspannung losgemacht wird, wird der Lüfterbetrieb im Laufe der vom Timer eingestellten Zeit im Bereich von 2 bis 30 Minuten fortgesetzt.

### Lüfter mit Timer und Feuchtegeber:

der Lüfter springt an, wenn die Steuerspannung am Eingang LT (ST, SL) angelegt wird oder wenn das bestimmte zwischen +60% und +90% einstellbare Feuchtigkeitssniveau überschritten wird. Nachdem die Steuerspannung losgemacht oder das Feuchtigkeitssniveau H unterschritten wird, wird der Lüfterbetrieb im Laufe der vom Timer eingestellten Zeit im Bereich von 2 bis 30 Minuten fortgesetzt.

Das Schema für die Lüfter der Modelle DWA-100F-14, DWA-100F-16, DWA-100F-8, DWA-125F-18, DWA-125F-23, DWA-125F-17, DWB-100B-14, DWB-100B-16, DWB-100B-8, DWB-125B-18, DWB-125B-18, DWB-125B-23, DWB-125B-17, DCA-100F-14, DCA-100F-16, DCA-100F-8, DCA-125F-18, DCA-125F-23, DCA-125F-17, DCA-125F-28 **der Abbildung dargestellt 12.**

Das Schema für die Lüfter der Modelle DCA-100F-14, DCA-100F-16, DCA-100F-8, DCA-125F-18, DCA-125F-23, DCA-125F-17, DCA-125F-28 **der Abbildung dargestellt 13.**

Das Schema für die Lüfter der Modelle DCB-100B-14, DCB-100B-16, DCB-100B-8, DCB-125B-18, DCB-125B-23, DCB-125B-17: **der Abbildung dargestellt 14.**  
**Das Timerschema befindet sich unter Netzspannung. Die Einstellung ist nur erlaubt, wenn der Lüfter vom Netz getrennt ist.**

## HERSTELLERGARANTIE

Der Hersteller stellt die Garantiefrist für das Produkt von 5 Jahren (für die Modelle DWA-100F-14, DWA-100F-16, DWA-100F-8, DWA-125F-18, DWA-125F-23, DWA-125F-17, DWB-100B-14, DWB-100B-16, DWB-100B-8, DWB-125B-18, DWB-125B-18, DWB-125B-23, DWB-125B-17, DCA-100F-14, DCA-100F-16, DCA-100F-8, DCA-100F-18, DCA-125F-18, DCA-125F-23, DCA-125F-17, DCA-125F-28) und 3 Jahren (für die Modelle DWC-100B-14, DWC-100B-16, DWC-100B-8, DWC-125B-18, DWC-125B-23, DWC-125B-17, DCB-100B-14, DCB-100B-



16, DCB-100B-8, DCB-125B-18, DCB-125B-23, DCB-125B-17) ab Verkauf des Produktes über das Einzelhandelsnetz fest, vorausgesetzt dass der Nutzer die Transport-, Lagerungs-, Montage- und Betriebsvorschriften beachtet.

Falls Produktbetriebsstörungen aus Verschieden des Herstellers während der Garantiefrist eintreten, hat der Nutzer Anspruch auf kostenfreie Produktmängelbeseitigung, indem der Hersteller eine Garantiereparatur durchführt.

Bei der Garantiereparatur handelt es sich um die Ausführung der Arbeiten für die Produktmängelbeseitigung, um die bestimmungsgemäße Verwendung dieses Produkts im Laufe der Garantiefrist zu ermöglichen. Die Mängel werden mittels Austausch des Produktes oder der Zubehöerteile beseitigt.

#### Die Garantiereparatur umfasst nicht:

- Intervallwartung;
- Montage/Demontage des Produktes;
- Einstellung des Produktes.

Der Nutzer muss für die Durchführung der Garantiereparatur das Produkt, die Bedienungsanleitung mit Vermerk über Verkaufsdatum und den Abrechnungsbeleg, der den Kauf bestätigt, zur Verfügung stellen.

Das Produktmodell muss dem in der Bedienungsanleitung angegebenen Modell entsprechen.

In Fragen der Garantieleistungen kontaktieren Sie den Verkäufer oder den Hersteller.

#### Die Herstellergarantie gilt nicht in folgenden Fällen:

- der Nutzer stellt das Produkt in dem in der Bedienungsanleitung angegebenen Lieferumfang nicht zur Verfügung, insbesondere wenn der Nutzer die Zubehöerteile des Produktes demontiert hat;
- das Modell, die Marke des Produktes entspricht nicht den auf der Produktverpackung und in der Bedienungsanleitung angegebenen Daten;
- es gibt äußere Beschädigungen des Gehäuses (die für die Montage erforderlichen äußeren Änderungen des Produktes sind keine Beschädigungen) und der inneren Baugruppen des Produktes;
- Abänderung der Produktausführung oder Ausbauten des Produktes;
- Austausch und Verwendung der von dem Hersteller nicht vorgesehenen Baugruppen, Komponenten und Zubehöerteile des Produktes;
- nicht bestimmungsgemäße Verwendung des Produktes;

- Nichteinhaltung der Produktmontagevorschriften durch den Nutzer;
- Nichteinhaltung der Produktsteuerungsvorschriften durch den Nutzer;
- Anschluss des Produktes an das Stromnetz mit der Spannung, die von der in der Bedienungsanleitung angegebenen Spannung abweicht;
- Produktstörung infolge von Spannungssprüngen im Stromnetz;
- selbständige Reparatur des Produktes durch den Nutzer;
- Reparatur des Produktes durch die Personen, die von dem Hersteller nicht befugt sind;
- Ablauf der Produktgarantiefrist;
- Nichteinhaltung der festgesetzten Produkttransportvorschriften durch den Nutzer;
- Nichteinhaltung der Produktlagerungsvorschriften durch den Nutzer;
- wenn Dritte rechtswidrige Handlungen mit dem Produkt vornehmen;
- Produktstörung infolge der Umstände Höherer Gewalt (Brand, Flut, Erdbeben, Krieg, Kriegshandlungen jeglicher Natur, Grenzsperr).

## EVENTUELLE FEHLER UND ABHILFE

| Fehler  | Mögliche Ursache   | Abhilfe  |
|---|--|--|
| Der Lüfter dreht sich nicht und reagiert nicht auf die Betätigung der Bedienelemente. | Kein elektrischer Anschluss.   | Kontaktieren Sie eine Fachkraft, um den Anschluss herzustellen.  |
|   | Fehler im inneren Anschluss des Lüfters.                                   | Kontaktieren Sie die Servicestelle.  |
|   | Der Sicherungsautomat des Lüfterstromkreises ist ausgeschaltet.            | Schalten Sie den Automaten ein. Falls die Schutzeinrichtung wieder anspricht, kontaktieren Sie eine Fachkraft. |
| Niedriger Luftverbrauch.  | Das Lüftungssystem ist verstopft.  | Reinigen Sie das Lüftungssystem.   |
| Starker Lärm oder Vibration.  | Das Laufrad ist verschmutzt.   | Reinigen Sie das Laufrad.  |
|   | Der Lüfter ist nicht befestigt oder falsch befestigt oder falsch montiert. | Beseitigen Sie die Montagefehler.  |
|   | Das Lüftungssystem ist verstopft.  | Reinigen Sie das Lüftungssystem.   |

#### Hersteller:

Ventiljazzionnye sistemy GmbH  
141007 Russland, Moskauer Gebiet, Stadt Mytischtschi  
Chlebosawodskaja Str. 4

#### Produktionsstandort:

141007 Russland, Moskauer Gebiet, Stadt Mytischtschi  
Chlebosawodskaja Str. 4  
Tel.: +7 (495) 781-20-60, E-Mail: info@zern.ru



## CS OBECNÁ INFORMACE



### **DODRŽUJTE POKYNY V TĚTO UŽIVATELSKÉ PŘÍRUČCE, ABYSTE ZAJISTILI NEPŘETRŽITÝ BEZPEČNÝ PROVOZ VENTILÁTORU!**

Tato uživatelská příručka je hlavním provozním dokumentem, je určena k seznámení technického, údržbářského a provozního personálu.

Uživatelská příručka obsahuje informace o účelu, složení, principu činnosti, konstrukci a instalaci produktů série DW a DC, modely:

DWA-100F-14, DWA-100F-16, DWA-100F-8, DWA-125F-18, DWA-125F-23, DWA-125F-17, DWB-100B-14, DWB-100B-16, DWB-100B-8, DWB-125B-18, DWB-125B-23, DWB-125B-17, DWC-100B-14, DWC-100B-16, DWC-100B-8, DWC-125B-18, DWC-125B-23, DWC-125B-17, DCA-100F-14, DCA-100F-16, DCA-100F-8, DCA-125F-18, DCA-125F-23, DCA-125F-17, DCA-125F-28, DCB-125F-17, DCB-100B-14, DCB-100B-16, DCB-100B-8, DCB-125B-18, DCB-125B-17. Hlavní technické charakteristiky jsou výtýštěny na obalu a těle výrobku.

#### **Životnost výrobku: 10 let.**

Výrobek vyhovuje požadavkům: TR TS 004/2011 — „O bezpečnosti zařízení z nízkého napětí“; TR TS 020/2011 — «Elektromagnetická kompatibilita technických prostředků»

## BEZPEČNOSTNÍ OPATŘENÍ A

### BEZPEČNOSTNÍ POKYNY

Instalace a provoz výrobku musí být v souladu s pokyny v této příručce, stejně jako ve všemi platných místními a národními stavebními předpisy, elektrickými a praktickými předpisy a normami.

Technický a servisní personál musí mít teoretický a praktický výcvik týkající se ventilátorských systémů a pracovat v souladu s pravidly ochrany práce, stavebními předpisy a pravidly a normami platnými na území Ruské federace. Veškeré činnosti související s připojením, seřízením, údržbou a opravou výrobku by měly být prováděny pouze při využitím síťového napětí.

**Instalace je povolena osobám, které mají právo pracovat samostatně na elektrických instalacích s napájecím napětím do 1000 V, po přečtení této uživatelské příručky.**

Před instalací výrobku se přesvědčte, že není viditelně poškozeno oběžné kolo, skříň, rošt a že se skříň výrobku nejsou cizí předměty, které by mohly poškodit lopatky oběžného kola.

Během instalace výrobku nestiňte skříň! Deformace skříně může vést k zaseknutí oběžného kola, zvýšené hlučnosti a sehnání motoru. Je zakázáno

používat výrobek k jiným účelům a podrobovat jej jakýmkoli úpravám a modifikacím.

Nevystavujte výrobek nepřizpůsobivým povětrnostním podmínkám (dešť, slunce atd.). Vzduch dopravovaný v systému nesmí obsahovat prach, pevně nečistoty a lepkavé látky a vlhké materiály.

**Výrobek nepoužívejte v hořlavém nebo výbušném prostředí obsahujícím například vapour alkoholu, benzínu, insekticidů.**

Nezakrývejte ani neblokuje sací a výstupní otvory výrobku, abyste zabránili optimálnímu proudění vzduchu.

Nesedějte si na výrobek a nepokládejte na něj žádné předměty.

Nedotýkejte se výrobku mokřmá nebo vlhkýma rukama.

Nedotýkejte se výrobku, když jste bosí.

Informace v této příručce jsou správné v době přípravy dokumentu. Díky neustálému vývoji výrobků společností se vyhrazuje právo kdykoli provést změny technických specifikací, designu nebo komplekce výrobku, pokud tím nejsou narušeny technické vlastnosti výrobku.

**Výrobek není určen pro použití osobami (včetně dětí) se sníženými fyzickými, smyslovými nebo duševními schopnostmi, pokud nejsou pod dohledem osoby odpovědné za jejich bezpečnost nebo pokud nejsou o používání výrobku poučeny. Děti musí být pod dohledem, aby se zabránilo hře s výrobkem.**

**Připojení k elektrické síti musí být provedeno přes odpojovací zařízení, které má přerušit kontakt ve všech polích, zajišťující úplné odpojení při přepětových podmínkách kategorie III, zabudované do pevné elektroinstalace v souladu s „Pravidly elektroinstalace“.**

**Pokud je napájecí kabel poškozen, musí jej vyměnit výrobce, jeho servisní zástupce nebo podobně kvalifikovaný personál, aby se předešlo nebezpečí. Před zahájením jakékoli údržby nebo instalačních prací na zařízení se ujistěte, že je výrobek odpojen od napájení.**

## KOMPLET DODÁVKY

|  |       |
|--|-------|
| Ventilátor                                 | 1 ks. |
| Montážní šrouby (pro ventilátory série DW) | 4 ks. |
| Hmoždinky (pro ventilátory série DW)       | 4 ks. |
| Uživatelská příručka                       | 1 ks. |
| Krabice na balení                          | 1 ks. |

## KRÁTKÝ POPIS A ÚČEL

Výrobek je axiální ventilátor pro odsávání větrání malých a středně velkých bytových prostor. Odpovídající model ventilátoru je určen pro montáž na stěnu nebo strop. Kanální ventilátor lze instalovat do vzduchového kanálu.

Ventilátor je navržen pro nepřetržitý provoz bez odpojení od elektrické sítě.

Konstrukce ventilátorů se neustále zdokonaluje, proto se některé modely mohou lišit od těch popsanych v této příručce.

## PROVOZNÍ PRAVIDLA

Ventilátor je určen pro připojení k jednofázové síti střídavého proudu o napětí 220-240 V a frekvenci 50 Hz a je určen pro nepřetržitý provoz bez odpojení od sítě.

Stupeň ochrany proti přístupu k nebezpečným částem a vniknutí vody IP24 pro sérii DW a IPX4 pro sérii DC. Ventilátor může být provozován při kolné teplotě mezi +1°C a +40°C.

Podle typu ochrany před úrazem elektrickým proudem patří výrobek do zařízení třídy II (~ 220-240 V, 50 Hz) v souladu s GOST 30345

Typ klimatické verze výrobku - UHL 4.2 podle GOST 15150.

## PRODEJ A ŽUŽITKOVÁNÍ

Zařízení se prodává prostřednictvím specializovaných a maloobchodních organizací.

Po ukončení provozu podléhá výrobek žitkováním prostřednictvím sběrných míst firem zabývajících se licencovanou činností na zpracování odpadů.

## ŘEŠENÍ PRO ÚDRŽBU

Údržba ventilátoru se provádí pouze po jeho odpojení od sítě. Povrchy výrobku vyžadují pravidelné čištění od nečistot a prachu. Čištění se provádí měkkým hadříkem a kartáčkem za použití vodního roztoku čistícího prostředku. Je třeba zabránit kontaktu kapaliny s elektrickými součástmi. Po vyčištění je nutné povrch vyfýřit do sucha.

## SKLADOVÁNÍ A DOPRAVA

Skládování a přeprava musí probíhat v souladu s GOST 23216.

Výrobek musí být skladován v původním obalu v suché, větrané místnosti při teplotě +5°C až +40°C a relativní vlhkosti ne vyšší než 70%.

Existence prachu a nečistot ve vzduchu, které způsobují korozi a narušují izolaci a těsnost spojů, je nepřijatelná. Po ukončení provozu podléhá výrobek oddělenému žitkováním. Nevyhazujte výrobek do netříděného komunálního odpadu.

## STRUKTURA SMLUVENÝCH ZNAČEK VENTILÁTORŮ

Série a model ventilátorů (1 - 6):

1. Série ventilátorů axiálních  
DW - ventilátor domácí, nástěnný-stropní  
DC - ventilátor domácí kanální

2. Číslo verze báze (skříňe) ventilátoru dle katalogu výrobce
3. Jmenovitý průměr výstupu ventilátoru, mm 100, 125, 150
4. Umístění oběžného kola ventilátoru  
F - oběžné kolo je umístěno vpředu (na straně předního panelu ventilátoru)  
B - oběžné kolo je umístěno vzadu (na straně vývodu ventilátoru)
5. Výkon elektromotoru ventilátoru, W
6. Model ventilátoru dle katalogu výrobce  
Modifikace ventilátoru (7 - 10):
7. Číslo verze oběžného kola ventilátoru dle katalogu výrobce
8. Dodatečné možnosti 0 – žádná dodatečné možnosti  
V - zpětná zátkopka  
C - moskytiéra  
S - vypínač na šňůrce  
T - časovač zpóźdnění vypnutí  
G - vlhkostní senzor  
Q - nízkohlučný ventilátor  
B - motor ventilátoru s valivými ložisky
9. Číslo designu ozdobné mřížky ventilátoru dle katalogu výrobce
10. Barevná verze dle katalogu výrobce

## MONTÁŽ A PŘÍPRAVA NA PRÁCI

Ventilátor zobrazený na obrázcích se může mírně lišit od vašeho modelu, ale postup instalace je stejný. Axialní nástěnný-stropní ventilátor série DW lze instalovat na strop nebo na stěnu s odvodem vzduchu do ventilací šachty nebo kruhového potrubí příslušného průměru. **Obrázek 1.**  
Pořadí instalace modelů ventilátorů: DWA-100F-14, DWA-100F-16, DWA-100F-8, DWA-125F-18, DWA-125F-23, DWA-125F-17 je znázorněno na obrázku 2.  
**Pozornost!**  
**Ventilátory modifikací DWA-XX-X-X-X-GX, DWA-XX-X-X-X-7X jsou určeny pro montáž na stěnu.**

Pořadí instalace modelů ventilátorů: DWB-100B-14, DWB-100B-16, DWB-100B-8, DWB-125B-18, DWB-125B-23, DWB-125B-17 je znázorněno na obrázku 3. Vypněte napájení a ujistěte se, že je elektřina vypnutá. Odstraňte přední panel z ventilátoru otčením proti směru hodinových ručiček. Označte otvory pro upevnění ventilátoru a napájecího kabelu. Veďte napájecí kabel k ventilacím otvoru, vyvrtejte otvory pro upevňovací prvky a zasuněte hmoždinky. Namontujte ventilátor pomocí vrutů a připojte k síti podle schématu zapojení. Nainstalujte přední panel otčením ve směru hodinových ručiček.

Pořadí instalace modelů ventilátorů: DWC-100B-14, DWC-100B-16, DWC-100B-8, DWC-125B-18, DWC-125B-23, DWC-125B-17 je znázorněno na obrázku 4.

Ventilátor zobrazený na obrázcích se může mírně lišit od vašeho modelu, ale postup instalace je stejný. Axialní nástěnný-stropní ventilátor série DC lze instalovat na strop nebo na stěnu s odvodem vzduchu do ventilací šachty nebo kruhového potrubí příslušného průměru.

**Při vertikální montáži ventilátoru jej chraňte před srážkami a kondenzátem. Obrázek 5.**

Pořadí instalace modelů ventilátorů: DCA-100F-14, DCA-100F-16, DCA-100F-8, DCA-125F-18, DCA-125F-23, DCA-125F-17, DCA-125F-28 je znázorněno na obrázku 6.

**Na obrázku je schéma instalace ventilátoru dodávaného s držákem. Ventilátor bez držáku lze instalovat do ventilacního kanálu.**

Pořadí instalace modelů ventilátorů: DCB-100B-14, DCB-100B-16, DCB-100B-8, DCB-125B-18, DCB-125B-23, DCB-125B-17 je znázorněno na obrázku 7.

**Na obrázku je schéma instalace ventilátoru dodávaného s držákem. Ventilátor bez držáku instalovat do ventilacního kanálu.**

Před prvním zapnutím po přepravě při nízkých teplotách musí být výrobek udržován v provozní teplotě po dobu nejméně 3 hodin.

## SCHEMA PŘIPOJENÍ VENTILÁTORU K ELEKTRICKÉ SÍTI

Schéma připojení k síti ventilátoru s vestavěným vypínačem (ventilátory s vypínačem na šňůrce): **Obrázek 8.**

Schéma připojení k síti ventilátoru bez vestavěného vypínače: **Obrázek 9.**

Schéma připojení k síti ventilátoru vybaveného časovačem/časovačem s vlhkostním senzorem, s vestavěným vypínačem: **Obrázek 10.**

Schéma připojení k síti ventilátoru vybaveného časovačem/časovačem s vlhkostním senzorem, bez vestavěného vypínače: **Obrázek 11.**  
L - fáze; N - neutrální; S - externí spínač.

## ALGORITHM ČINNOSTI ELEKTRONIKY

**VENTILÁTOR S ČASOVAČEM:**  
Ventilátor začne pracovat po přivedení ovládacího napětí na vstup LT (ST, SL) externím spínačem (např. zapnutím osvětlení v místnosti).

Po odpojení ovládacího napětí ventilátor pokračuje v práci po dobu nastavenou časovačem, která se pohybuje od 2 do 30 minut.

Ventilátor s časovačem a vlhkostním senzorem: ventilátor začne pracovat po přivedení ovládacího napětí na vstup LT (ST, SL) nebo když je překročena určitá úroveň vlhkosti H, která je nastavená na ~60% do ~90%. Po odpojení ovládacího napětí nebo když vlhkost H klesne ventilátor pokračuje v práci po dobu nastavenou časovačem, která se pohybuje od 2 do 30 minut.

Schéma pro modely ventilátorů DWA-100F-14, DWA-100F-16, DWA-100F-8, DWA-125F-18, DWA-125F-23, DWA-125F-17, DWB-100B-14, DWB-100B-16, DWB-100B-8, DWB-125B-18, DWB-125B-23, DWB-125B-17, DWC-100B-14, DWC-100B-16, DWC-100B-8, DWC-125B-18, DWC-125B-23, DWC-125B-17: **Obrázek 12.**

Schéma pro modely ventilátorů DCA-100F-14, DCA-100F-16, DCA-100F-8, DCA-125F-18, DCA-125F-23, DCA-125F-17, DCA-125F-28: **Obrázek 13.**

Schéma pro modely ventilátorů DCB-100B-14, DCB-100B-16, DCB-100B-8, DCB-125B-18, DCB-125B-23, DCB-125B-17: **Obrázek 14.**  
**Obvod časovače je pod síťovým napětím. Nastavení by se mělo provádět pouze s ventilátorem odpojeným od sítě.**

## ZÁRUKA VÝROBCE

Výrobce stanoví záruční dobu na výrobek 5 let (pro modely DWA-100F-14, DWA-100F-16, DWA-100F-8, DWA-125F-18, DWA-125F-23, DWA-125F-17, DWB-100B-14, DWB-100B-16, DWB-100B-8, DWB-125B-18, DWB-125B-23, DCA-100F-14, DCA-100F-16, DCA-100F-8, DCA-125F-18, DCA-125F-23, DCA-125F-17, DCA-125F-28) a 3 roky (pro modely DWC-100B-14, DWC-100B-16, DWC-100B-8, DWC-125B-18, DWC-125B-23, DCA-125F-17, DCB-100B-14, DCB-100B-16, DCB-100B-8, DCB-125B-18, DCB-125B-23, DCB-125B-17) ode dne prodaje výrobku prostřednictvím maloobchodní sítě za předpokladu, že uživatel dodržuje pravidla pro přepravu, skladování, instalaci a provoz výrobku.

V případě poruch při provozu výrobku vinou výrobce v záruční době má uživatel právo na bezplatné odstranění závady na výrobku prostřednictvím záruční opravy výrobce.

Záruční oprava spočívá v provedení prací souvisejících s odstraněním závad na výrobku, aby takový výrobek mohl být během záruční doby používán z určenému účelu. Odstranění nedostatků se provádí výměnou výrobku nebo jeho součástí.

## Záruční oprava nezahrnuje:

- pravidelnou údržbu;
- montáž/demontáž výrobku;
- nastavení výrobku.

Pro záruční opravy musí uživatel poskytnout výrobek, uživatelskou příručku s poznámkou o datu prodaje a platební doklad potvrzující fakt nákupe.

Model výrobku musí odpovídat modelu uvedenému v uživatelské příručce.

Ohledně záručního servisu se prosím obraťte na prodaje nebo výrobce.

**Záruka výrobce se nevztahuje na následující případy:**

- neposkytnutí výrobku uživatelem v komplectce uvedené v návodu k použití, včetně demontáže uživatelem součástí výrobku;

- nesoulad modelu, značky výrobku s údaji uvedenými na obalu výrobku a v uživatelské příručce;
- existence vnějšího poškození skříně (poškozením nejsou vnější změny výrobku nutné pro jeho instalaci) a vnitřní součásti výrobku;
- provádění změn v designu výrobku nebo provádění vylepšení výrobku;
- výměna a použití součástí, dílů a komponentů výrobku, které nejsou poskytovány výrobcem;
- použití výrobku pro jiné účely;
- porušení pravidel pro instalaci výrobku ze strany uživatele;
- porušení pravidel pro řízení výrobku uživatelem;
- připojení výrobku k elektrické síti s jiným napětím, než je uvedeno v uživatelské příručce;
- porucha výrobku v důsledku přepětí v elektrické síti;
- provedení svépomocné opravy výrobku uživatelem;
- oprava výrobku osobami, které nejsou autorizovány výrobcem;
- uplynutí záruční doby výrobku;
- porušení stanovených pravidel pro přepravu výrobku ze strany uživatele;
- porušení pravidel skladování výrobku ze strany uživatele;
- spáchání protiprávního jednání třetími stranami ve vztahu k výrobku;
- selhání výrobku v důsledku okolností vyšší moci (požár, povodeň, zemětřesení, válka, nepřátelské akce jakékoli povahy, blokáda).

## MOŽNÉ VADY A ZPŮSOBY JEJICH ODSTRANĚNÍ

| Vada  | Pravděpodobná příčina  | Metoda odstraňování   |
|---|--|---|
| Ventilátor se neotáčí, nereaguje na ovládací prvky. | Neexistuje žádné elektrické připojení.   | Pro připojení kontaktujte odborníka.  |
|   | Porucha ve vnitřním zapojení ventilátoru.                                      | Obraťte se na servisní centrum.   |
|   | Jistič ventilátoru je vypnutý.   | Zapněte jistič. Pokud se ochranné zařízení znovu aktivuje, obraťte se na odborníka. |
| Slabý vzduchový výkon.                              | Ucpaný ventilační systém.  | Vyčistěte ventilační systém.  |
| Zvýšený hluk nebo vibrace                           | Oběžné kolo špinavé.   | Vyčistěte oběžné kolo.  |
|   | Ventilátor je uvolněný nebo nesprávně připevněný nebo nesprávně nainstalovaný. | Odstraňte chyby při instalaci.  |
|   | Ucpaný ventilační systém.  | Vyčistěte ventilační systém.  |

**Výrobce:**  
Ventilační systémy s.r.o.  
141007, Rusko, Moskevská oblast, m. Mytišči  
ul. Clebozavodská, 4

**Místo výroby:**  
141007, Rusko, Moskevská oblast, m. Mytišči  
ul. Clebozavodská, 4  
tel.: +7 (495) 781-20-60, e-mail: info@zern.ru

## CS INFORMACJE OGÓLNE



### POSTĘPIWIE ZGODNIE Z WYMAGANIAMI NINIEJSZEJ INSTRUKCJI OBSŁUGI, ABY ZAPEWNIĆ DŁUGOTRWAŁĄ, NIEPRZERWANĄ PRACĘ WENTYLATORA!

Niniejsza instrukcja obsługi jest podstawowym dokumentem operacyjnym, który ma na celu zapoznanie personelu technicznego, serwisowego i obsługującego.

Instrukcja obsługi zawiera informacje o przeznaczeniu, składce, zasadzie działania, konstrukcji i montażu produktów serii DW i DC, modeli: DWA-100F-14, DWA-100F-16, DWA-100F-8, DWA-125F-18, DWA-125F-23, DWA-125F-17, DWB-100B-14, DWB-100B-16, DWB-100B-8, DWB-125B-18, DWB-125B-23, DWB-125B-17, DWC-100B-14, DWC-100B-16, DWC-100B-8, DWA-125F-18, DWA-125F-23, DWA-125F-17, DCA-100F-14, DCA-100F-16, DCA-100F-8, DCA-125F-18, DCA-125F-23, DCA-125F-17, DCB-125F-17, DCB-100B-14, DCB-100B-8, DCB-125B-18, DCB-125B-23, DCB-125B-17. Główne specyfikacje techniczne są umieszczone na opakowaniu i w korpusie produktu.

#### **Trwałość produktu: 10 lat.**

Produkt spełnia następujące wymagania: TR TS 004/2011 ->O bezpieczeństwo urządzeń niskonapięciowych»

TR TS 020/2011 - «Kompatybilność elektromagnetyczna środków technicznych»

### ŚRODKI OSTROŻNOŚCI I PRZEPISY BEZPIECZEŃSTWA

Podczas instalacji i eksploatacji produktu muszą być spełnione wymagania instrukcji, a także wymagania wszystkich obowiązujących lokalnych i krajowych przepisów i norm budowlanych, elektrycznych i technicznych.

Personel techniczny i serwisowy musi mieć teoretyczne i praktyczne szkolenie w zakresie systemów wentylacyjnych i wykonywać prace zgodnie z przepisami BHP, przepisami budowlanymi oraz przepisami i normami obowiązującymi na terytorium Federacji Rosyjskiej. Wszystkie

czynności związane z podłączeniem, konfiguracją, konserwacją i naprawą produktu należy wykonywać tylko wtedy, gdy napięcie sieciowe jest wyłączone.

**Osoby uprawnione do samodzielnej pracy w instalacjach elektrycznych o napięciu zasilania do 1000 V są dopuszczone do montażu po zapoznaniu się z niniejszą instrukcją obsługi.**

Przed zainstalowaniem produktu należy upewnić się, że nie ma widocznych uszkodzeń wirnika, obudowy,

kratki oraz że w korpusie produktu nie ma ciał obcych, które mogłyby uszkodzić łopatkę wirnika.

Podczas montażu produktu nie dopuścić do ściśnięcia obudowy!

Odkształcenie obudowy może spowodować zablokowanie wirnika, zwiększony hałas i awarie silnika. Zabrania się używania produktu niezgodnie z jego przeznaczeniem i poddawania go jakimkolwiek modyfikacjom i dodatkom.

Nie wolno narażać produktu na niekorzystne warunki atmosferyczne (deszcz, słońce itp.). Powietrze przenoszone w systemie nie może zawierać kurzu, zanieczyszczeń stałych, a także lepkich substancji i materiałów włóknistych.

**Zabrania się używania produktu w środowisku łatwopalnym lub wybuchowym zawierającym na przykład opary alkoholu, benzyny, środków owadobójczych.**

Nie zamakaj ani nie zastawiaj wlotu i wylotu produktu, aby nie zakłócać optymalnego przepływu powietrza. Nie siadaj na produkcie ani nie kładź na nim żadnych przedmiotów.

Nie dotykaj produktu mokrymi lub wilgotnymi rękami.

Informacje podane w niniejszej instrukcji są prawidłowe w momencie przygotowania produktu. Ze względu na ciągły rozwój produktów firma zastrzega sobie prawo do wprowadzania w dowolnym momencie zmian w specyfikacji, konstrukcji lub komplektacji produktu, które nie pogarszają podstawowych właściwości technicznych produktu.

Produkt nie jest przeznaczony do użytku przez osoby (w tym dzieci) o obniżonych zdolnościach fizycznych, sensorycznych lub umysłowych, chyba że są one nadzorowane lub instruowane o korzystaniu z produktu przez osobę odpowiedzialną za ich bezpieczeństwo. Dzieci powinny być nadzorowane, aby zapobiec zabawie z produktem.

Podłączenie do sieci elektrycznej należy przeprowadzić za pomocą urządzenia odcinającego, które ma zerwanie styków na wszystkich biegunach, zapewniając całkowicie wyłączenie w warunkach przepięcia kategorii III, budowane w okablowanie stacjonarne zgodnie z «Zasadami instalacji elektrycznej».

W przypadku uszkodzenia przewodu zasilającego należy go wymienić, aby uniknąć niebezpieczeństwa, przed producenta, serwis lub podobny wykwalifikowany personel. Przed rozpoczęciem jakichkolwiek prac konserwacyjnych lub instalacyjnych z urządzeniem upewnij się, że produkt jest odłączony od zasilania.

### DOSTARCZONY KOMPLET

|   |        |
|---|--------|
| Wentylator                                    | 1 szt. |
| Śruby montażowe<br>(do wentylatorów serii DW) | 4 szt. |
| Kółki rozporowe<br>(do wentylatorów serii DW) | 4 szt. |

|                    |        |
|--------------------|--------|
| Instrukcja obsługi | 1 szt. |
| Opakowanie         | 1 szt. |

### **KRÓTKI OPIS I PRZEZNACZENIE**

Produkt jest wentylatorem osiowym do wentylacji wyciągowej małych i średnich pomieszczeń domowych. Odpowiedni model wentylatora jest przeznaczony do montażu na ścianie lub sufitcie. Wentylator kanałowy jest zainstalowany w kanale przepływu powietrza.

Wentylator został zaprojektowany do długotrwałej pracy bez odłączania od sieci.

Konstrukcja wentylatorów jest stale ulepszana, więc niektóre modele mogą różnić się od opisanych w tej instrukcji.

### PRZEPISY EKSPLOATACJI

Wentylator jest przeznaczony do podłączenia do jednofazowej sieci prądu przemiennego o napięciu 220-240 V i częstotliwości 50 Hz i został zaprojektowany do długotrwałej pracy bez odłączania od sieci.

Stopień ochrony przed dostępem do niebezpiecznych części i wnikaniem wody IP24 dla serii DW i IPX4 dla serii DC.

Działanie wentylatora jest dozwolone w temperaturze otoczenia od +1°C do +40°C.

Zgodnie z rodzajem ochrony przed porażeniem prądem elektrycznym produkt należy do urządzeń klasy II (~220-240 V, 50 Hz) zgodnie z GOST 30345

Rodzaj klimatycznego wykonania produktu - UHL 4.2 zgodnie z GOST 15150.

### SPRZEDAŻ I UTILIZACJA

Urządzenie jest sprzedawane za pośrednictwem wyspecjalizowanych i detalicznych organizacji handlowych.

Po zakończeniu eksploatacji produkt podlega utylizacji za pośrednictwem punktów odbioru firm prowadzących licencjonowaną działalność w zakresie przetwarzania odpadów elektrycznych.

### PRZEPISY KONSERWACJI

Konserwacja wentylatora odbywa się dopiero po odłączeniu go od sieci. Powierzchnie produktu wymagają okresowego czyszczenia z brudu i kurzu. Czyszczenie odbywa się miękką szmatką i pianką za pomocą wodnego roztworu detergentu. Należy unikać kontaktu cieczy z komponentami elektrycznymi. Po oczyszczeniu powierzchni należy wytrzeć do sucha.

### MAGAZYNOWANIE I TRANSPORT

Magazynowanie i transport powinny być realizowane zgodnie z GOST 23216.

Produkt należy przechowywać w opakowaniu fabrycznym w suchym, wentylowanym pomieszczeniu w temperaturze od +5°C do +40°C i wilgotności względnej nie wyższej niż 70 %.

Obecność oparów i zanieczyszczeń w powietrzu, które

powodują korozję i naruszają izolację i szczelność połączeń, jest niedozwolona.

Po zakończeniu eksploatacji produkt podlega osobnej utylizacji. Nie poddawaj recyklingowi produktu wraz z niezasortowanymi odpadami domowymi.

## STRUKTURA KONWENCJI WENTYLATORÓW

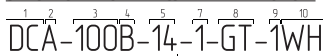

Seria i model wentylatorów (1-6):

1. Seria wentylatorów osiowych

DW - wentylator ścienna-sufitowe domowy

DC - Wentylator kanalowy domowy

2. Numer wykonania podstawy (obudowy) wentylatora według katalogu producenta

3. Nominalna średnica wylotu wentylatora, mm 100, 125, 150.

4. Lokalizacja wirnika wentylatora

F - wirnik znajduje się z przodu (od strony płyty czujnikowej wentylatora)

B - wirnik znajduje się z tyłu (od strony wylotu wentylatora)

5. Moc silnika elektrycznego wentylatora, w

6. Model wentylatora według katalogu producenta

Modyfikacja wentylatorów (7 - 10):

7. Numer wykonania wirnika wentylatora według katalogu producenta

8. Opcje zaawansowane 0 - brak opcji

V - zawór zwrotny

C - moskitiera

S - wyłącznik sznurkowy

T - wyłącznik czasowy opóźnienia

G - czujnik wilgotności

Q - wentylator o obniżonym poziomie hałasu

B - silnik wentylatora z łożyskami tocznymi

9. Numer wykonania osobnej kratki wentylatora według katalogu producenta

10. Kolorystyka według katalogu producenta

## MONTAŻ I PRZYGOTOWANIE DO PRACY

Wentylatory pokazany na zdjęciach może nieznacznie różnić się od posiadanego modelu, podczas gdy sekwencja instalacji jest zachowana.

Wentylator osiowy ścienna-sufitowy serii DW może być montowany na suficie lub na ścianie z wylotem powietrza do szyby wentylacyjnego lub okrągłego kanału o odpowiedniej średnicy. **Rysunek 1.**

Kolejność montażu wentylatorów następujących modeli: DWA-100F-14, DWA-100F-16, DWA-100F-8, DWA-125F-18, DWA-125F-23, DWA-125F-17 pokazano na **ryśunku 2.**

### Uwagi!

Wentylatory modyfikacji DWA-XX-X-X-6X, DWA-XX-X-X-X-7X są przeznaczone do montażu na ścianie.

Kolejność montażu wentylatorów następujących modeli: DWB-100 B14, DWB-100B-16, DWB-100 B8, DWB-125B-18, DWB-125B-23, DWB-125B-17 pokazano na **ryśunku 3.**

Odłącz zasilanie i upewnij się, że zasilanie jest wyłączone. Zdejmij płytę czolową z wentylatora, obracając ją w kierunku przeciwnym do ruchu wskazówek zegara. Zaznacz otwory na elementy mocujące wentylator i kabel zasilający.

Poprowadź kabel zasilający do otworu wentylacyjnego, wywierć otwory na łączniki i zainstaluj kołki. Zamontuj wentylator za pomocą śrub i podłącz do sieci zgodnie ze schematem okablowania.

Zamontuj płytę czolową, obracając ją zgodnie z ruchem wskazówek zegara.

Kolejność montażu wentylatorów następujących modeli: DWC-100B-14, DWC-100B-16, DWC-100B-8, DWC-125B-18, DWC-125B-23, DWC-125B-17 pokazano na **ryśunku 4.**

Wentylatory pokazany na zdjęciach może nieznacznie różnić się od posiadanego modelu, podczas gdy sekwencja instalacji jest zachowana.

Wentylator osiowy ścienna-sufitowy serii DC może być montowany na suficie lub na ścianie z wylotem powietrza do szyby wentylacyjnego lub okrągłego kanału o odpowiedniej średnicy.

**Podczas montażu pionowego wentylatora chronić przed opadami deszczu i kondensacją.**

### Rysunek 5.

Kolejność montażu wentylatorów modeli DCA-100F-14, DCA-100F-16, DCA-100F-8, DCA-125F-18, DCA-125F-23, DCA-125F-17, DCA-125F-28 pokazano na **ryśunku 6.**

**Rysunek przedstawia schemat instalacji wentylatora dostarczonego wraz ze wspornikiem.**

**Wentylator w konfiguracji bez wspornika jest zainstalowany w kanale wentylacyjnym.**

Kolejność montażu wentylatorów modeli DCB-100B-14, DCB-100B-16, DCB-100B-8, DCB-125B-18, DCB-125B-23, DCB-125B-17 pokazano na **ryśunku 7.**

**Rysunek przedstawia schemat instalacji wentylatora dostarczonego wraz ze wspornikiem.**

**Wentylator w konfiguracji bez wspornika jest zainstalowany w kanale wentylacyjnym.**

Przed pierwszym włączeniem po transporcie w niskich temperaturach produkt należy przechowywać w temperaturze pracy przez co najmniej 3 godziny.

## SCHEMAT PODŁĄCZENIA WENTYLATORA DO SIECI ELEKTRYCZNEJ

Schemat podłączenia wentylatora do sieci z budowanym wyłącznikiem (wentylatory z wyłącznikiem sznurkowym): **Rysunek 8.**

Schemat podłączenia do sieci wentylatora bez budowanego wyłącznika: **Rysunek 9.**

Schemat podłączenia do sieci wentylatora wyposażonego w timer/timer z czujnikiem wilgotności, z budowanym wyłącznikiem: **Rysunek 10.**

Schemat podłączenia do sieci wentylatora wyposażonego w timer/timer z czujnikiem wilgotności, bez budowanego wyłącznika: **Rysunek 11.**  
L - faza; N - neutralny; S - wyłącznik zewnętrzny.

## ALGORYTM DZIAŁANIA ELEKTRONIKI

### Wentylator z timerem:

wentylator rozpoczyna pracę po przyłożeniu napięcia sterującego do wejścia LT (ST, SL) za pomocą zewnętrznego wyłącznika (na przykład włączenie oświetlenia w pomieszczeniu).

Po usunięciu napięcia sterującego wentylator kontynuuje pracę przez czas określony przez timer, który wynosi od 2 do 30 minut.

**Wentylator z timerem i czujnikiem wilgotności:** wentylator rozpoczyna pracę po przyłożeniu napięcia sterującego do wejścia LT (ST, SL) lub po przekroczeniu określonego poziomu wilgotności H, który jest regulowany od ~60% do ~90%. Po usunięciu napięcia sterującego lub po obniżeniu poziomu wilgotności wentylator kontynuuje pracę przez czas określony przez timer, który wynosi od 2 do 30 minut.

Schemat dla modeli wentylatorów DWA-100F-14, DWA-100F-16, DWA-100F-8, DWA-125F-18, DWA-125F-23, DWA-125F-17, DWB-100B-14, DWB-100B-16, DWB-100B-8, DWB-125B-18, DWB-125B-23, DWA-125B-17, DWC-100B-14, DWC-100B-16, DWC-100B-8, DWC-125B-18, DWC-125B-23, DWC-125B-17: **Rysunek 12.**

Schemat dla modeli wentylatorów DCA-100F-14, DCA-100F-16, DCA-100F-8, DCA-125F-18, DCA-125F-23, DCA-125F-17, DCA-125F-28: **Rysunek 13.**

Schemat dla modeli wentylatorów DCB-100B-14, DCB-100B-16, DCB-100B-8, DCB-125B-18, DCB-125B-23, DCB-125B-17: **Rysunek 14.**

**Obwód timera znajduje się pod napięciem sieciowym. Regulacja powinna być wykonywana tylko wtedy, gdy wentylator jest odłączony od sieci.**

## GWARANCJE PRODUCENTA

Producent ustala okres gwarancji produktu na okres 5 lat (dla modeli DWA-100F-14, DWA-100F-16, DWA-100F-8, DWA-125F-18, DWA-125F-23, DWA-125F-17, DWB-100B-14, DWB-100B-16, DWB-100B-8, DWB-125B-18, DWB-125B-23, DWA-100F-14, DCA-100F-16, DCA-100F-8, DCA-125F-18, DCA-125F-23, DCA-125F-17, DCA-125F-28) i 3 lata (dla modeli DWC-100B-14, DWC-100B-16, DWC-100B-8, DWC-125B-18, DWC-125B-23, DCB-100B-14, DCB-100B-16, DCB-100B-8, DCB-125B-18, DCB-125B-23, DCB-125B-17) od daty sprzedaży produktu za pośrednictwem sieci detalicznej, pod warunkiem spełnienia przez użytkownika zasad

transportu, przechowywania, montażu i eksploatacji produktu.

W przypadku wystąpienia nieprawidłowości w działaniu produktu z winy producenta w okresie gwarancyjnym użytkownik ma prawo do bezpłatnego usunięcia wad produktu poprzez naprawę gwarancyjną producenta. Naprawa gwarancyjna polega na wykonaniu prac związanych z usunięciem wad produktu w celu zapewnienia możliwości użytkownika takiego produktu zgodnie z jego przeznaczeniem w okresie gwarancyjnym. Eliminacja wad odbywa się poprzez wymianę produktu lub jego komponentów.

#### Naprawa gwarancyjna nie obejmuje:

- okresowa konserwacja;
- montaż/demontaż produktu;
- dostosowanie produktu.

Aby przeprowadzić naprawę gwarancyjną, użytkownik musi dostarczyć produkt, instrukcję obsługi z datą sprzedaży oraz dokument rozliczeniowy potwierdzający fakt zakupu.

Model produktu musi być zgodny z modelem podanym w instrukcji obsługi.

W przypadku pytań dotyczących serwisu gwarancyjnego skontaktuj się ze sprzedawcą lub producentem.

#### Gwarancja producenta nie obejmuje następujących przypadków:

- niezastosowanie przez użytkownika produktu do kompletności określonej w instrukcji obsługi, w tym demontaż przez użytkownika komponentów produktu;
- niezgodność modelu, marki produktu z danymi podanymi na opakowaniu produktu oraz w instrukcji obsługi;
- obecność zewnętrznych uszkodzeń obudowy (uszkodzenia nie są zewnętrznymi zmianami produktu niezbędnymi do jego montażu) i wewnętrznych elementów produktu;
- dokonywanie zmian w projekcie produktu lub dokonywanie modyfikacji produktu;
- wymiana i użytkowanie podzespołów, części i podzespołów produktu nie przewidzianych przez producenta;
- użytkowanie produktu niezgodnie z przeznaczeniem;
- naruszenie przez użytkownika przepisów dotyczących montażu produktu;

- naruszenie przez użytkownika przepisów dotyczących zarządzania produktem;
- podłączenie produktu do sieci elektrycznej o napięciu innym niż podane w instrukcji obsługi;
- awaria produktu z powodu skoków napięcia w sieci elektrycznej;
- wykonanie przez użytkownika samodzielnej naprawy produktu;
- wykonanie naprawy produktu przez osoby nie upoważnione przez producenta;
- wygaśnięcie okresu gwarancyjnego produktu;
- naruszenie przez użytkownika ustalonych przepisów dotyczących przewozu produktu;
- naruszenie przez użytkownika przepisów dotyczących przechowywania produktu;
- popożenie przez osoby trzecie czynów niezgodnych z prawem w stosunku do produktu;
- awaria produktu z powodu okoliczności siły nie do pokonania (pożar, powódź, trzęsienie ziemi, wojna, działania wojenne dowolnego rodzaju, blokada).

## MOŻLIWE PROBLEMY I SPOSOBY ICH ROZWIĄZANIA

| Usterka   | Prawdopodobna przyczyna  | Sposób eliminacji  |
|---|--|--|
| Wentylator nie obraca się, nie reaguje na elementy sterujące. | Brak połączenia w siecią.  | Skontaktuj się ze specjalistą, aby uzyskać połączenie.   |
|   | Usterka w wewnętrznym połączeniu wentylatora.  | Skontaktuj się z centrum serwisowym.   |
|   | Wyłącznik samoczynny obwodu elektrycznego wentylatora jest wyłączony.                        | Włącz wyłącznik samoczynny. W przypadku ponownego uruchomienia urządzenia ochronnego należy skontaktować się ze specjalistą. |
| Niskie zużycie powietrza..                                    | System wentylacji jest zatkany.  | Oczyść system wentylacji.  |
| Zwiększony hałas lub wibracje.                                | Wirnik jest zanieczyszczony.   | Oczyść wirnik.   |
|   | Wentylator nie jest zamocowany lub nieprawidłowo zamocowany lub nieprawidłowo zainstalowany. | Wyceluj błędy w instalacji.  |
|   | System wentylacji jest zatkany.  | Oczyść system wentylacji.  |

#### Producent:

Systemy wentylacyjne Sp. z o.o.  
141007, Rosja, obw. Moskiewska, Mytiści  
Ul. Chlebozawodskaja, 4

#### Adres produkcji:

141007, Rosja, obw. Moskiewska, Mytiści  
Ul. Chlebozawodskaja, 4  
tel.: +7 (495) 781-20-60, e-mail: info@zern.u

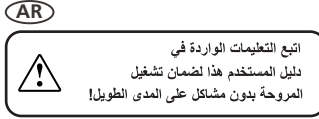

**اتبع التعليمات الواردة في دليل المستخدم هذا لضمان تشغيل المروحة بشكل آمن وموثوق!**

دليل المستخدم هذا هو وثيقة التشغيل الرئيسية والعرض هو تعريف الموظفين الفنيين بالمسألة والتنشغيل.

يعتري دليل المستخدم على معلومات عن الغرض والمكونات والتشغيل والصيانة وتركيب المرفقات والتعاقد لسلسلة DW و DC

- DWA-100F-14, DWA-100F-16, DWA-100F-8, DWA-125F-18, DWA-125F-23, DWA-125F-17, DWB-100B-14, DWB-100B-16, DWB-100B-8, DWB-125B-18, DWB-125B-23, DWB-125B-17, DWC-100B-14, DWC-100B-16, DWC-100B-8, DWC-125B-18, DWC-125B-23, DWC-125B-17, DCA-100F-14, DCA-100F-16, DCA-100F-8, DCA-125F-18, DCA-125F-23, DCA-125F-17, DCA-125F-28, DCB-125F-17, DCB-100B-14, DCB-100B-16, DCB-100B-8, DCB-125B-18, DCB-125B-23, DCB-125B-17.
- تتم طباعة الخصائص التقنية الرئيسية على حدة وجسم المنتج.

**المعلومات الأخرى لخدمة المنتج: 10 سنوات**  
 المنتج متوافق مع بديلات: الفئة الفنية للاتحاد الميركمي 004/2011 - "بشأن سلامة معدات ذات الجهد المنخفض"،  
 الفئة الفنية للاتحاد الميركمي 020/2011 - "التوافق الكهرومغناطيسي للوسائل التقنية"

**الوصف المختصر والغرض**

أثناء تركيب وتشغيل المنتج يجب اتباع تعليمات الدليل وتكاتف التعليمات المحلية والوطنية المعمول بها والقواعد والمعايير الكهروإتية والميركمي  
 يجب أن يكون الموظفون الفنيون وموظفو الصيانة حاصلين على تدريب نظري وعملي في أنظمة التهوية وإعداد دليل ومقايير القواعد حماية العمال وقواعد وألمنة البناء والمعايير السارية على أراضي روسيا الاتحادية. جمع

الإجراءات المتعلقة بتوسيع دليل المستخدم وتعلجه وصيانته وإصلاحه يجب تنفيذها فقط عند إيقاف تشغيل جيل التبريد الكهربائي.

**يسمح للأشخاص الذين لديهم الحق في العمل بشكل مستقل في التركيبات الكهربائية بجمع إعداد التعليمات هذا. 1000 قوبل بتعليمات**  
**بالتركيب بعد دراسة دليل المستخدم هذا.**

إق تلتبث تعليمات في عدم وجود تظاير في القاعات، الطيب، الحواجز الشبكية وعدم وجود أجسام غريبة في خلاف المنتج يمكن أن تلحق الضرر بشفرات درولاب الدفع.

لا تضغط على الهيكل أثناء تركيب المنتج يمكن أن يؤدي تشوه الهيكل إلى توشيش القاعات وزيادة الضوضاء وعطل المحرك. يحظر استخدام المنتج لأغراض أخرى وأبخعامة آلية تعديلات أو تصحيحات.  
 لا تعرض للمركب لتطويف الطقس الصرفة (المطر والشمس الخ...). يجب ألا يحتوي الهواء المنقول في المظلم على الغبار والشوائب والمواد، وكذلك المواد اللاصقة والمواد البنية.  
 لا تستخدم للمنتج في بيئة قابلة للاشتعال أو قابلة للاحتراق لتعوي على سبيل المثال على أجهزة العكول والبريزين والمبيدات الحشرية.

لا يتم بتعليمات أو عند تلف النشط والعدم الخامسة المنتج حتى لا يبرأل التثاق الأشل الهواء.

لا تحبس على المنتج أو تضع عليه أي أشياء. لا تسمح للمنتج بيم مبللة أو رطبة. لا تسمح للتمسك وأنت حائل التفتين.

المعلومات الواردة في هذا الدليل مسجحة وقت إعداد المسند. ننظر للتطوير المستمر للمنتجات تحفظ الشركة بالحق في إجراء تغييرات على المواصفات الفنية أو التصميم أو التعلية والتعليق للمنتج في أي وقت وقد التمس المسان بالخصائص التقنية الأساسية المتماثلت.

**المنتج غير مخصص للاستخدام من قبل الأشخاص (بما في ذلك الأطفال) الذين يعانون من ضعف في القدرات البدنية أو الحسية أو العقلية أو ما لم يتم الإشراف عليهم أو توجيههم لاستخدام المنتج من قبل شخص مسؤول عن سلامتهم.** يجب مراقبة الأطفال لمنع اللعب بالمنتج.

**يجب أن يتم التوصيل بشبكة الطاقة من خلال وحدة فصل ولتة مع وحدة توصيل مرفقة في جميع الأقطاب بما ضمن الفصل وكذلك في ظل ظروف الجهد الزائد من الفئة الثالثة للمدمجة في الأسلاك المثبتة وإق ل "قواعد جهاز التركيبات الكهربائية".**

في حالة تلف سلك الطاقة بالخطافة يجب استبداله من قبل الشركة المسندة أو إق عمل الصيانة التابع لها أو موظف موثوق مثل تجيب أو إق عمل التده في أي أصل صيانة أو تركيب على الجهاز. تكاف من فصل المنتج عن مصدر الطاقة.

**المحتويات الموردة**

- مروحة - 1 قطعة
  - مسامير التثبيت (التراوج لسلسلة DW) - 4 قطع
  - براغي (التراوج لسلسلة DW) - 4 قطع
  - دليل التشغيل - 1 قطعة
  - عروة التعلية - 1 قطعة
- الوصف المختصر والغرض**  
 المنتج عبارة عن مروحة محورية التعلية لهوية العادم للباي المنزلية الصغيرة، والمواطة للمجم. مروحة من الطراز المغلقل مصممة لتجريب على التعليل في السقف، المنبسط، المرتفع أو الميركمي الهواء.

المروحة مصممة لتشغيل المستمر دون فصلها عن التبريد الكهربائي. يتم تحسين تصميم المروحة باستمرار لذلك قد تختلف بعض القدرات من تلك الموصوفة في هذا الدليل.

**قواعد التشغيل**

المروحة مخصصة للتوصيل بشبكة التبريد أحادية الطور بجهد 240-220 فولت ورتد 50 هرتز وهي مصممة للتشغيل المستمر دون فصلها عن الشبكة.

درجة الحرارة عند الوصول إلى الأجزاء الخطرة ودخول الماء IP24 لسلسلة DW X4 IP44 لسلسلة DC.

بمكثف تشغيل المروحة في درجة حرارة محيطية تتراوح بين 1 + درجة مئوية و 40 + درجة مئوية

وقفا لزوج الحرارة عند الصدمات الكهربائية ، ينسب المنتج إلى أجهزة الفئة الثانية (240-220 فولت ، 50 هرتز) وقفا للمعايير المحلية 30345

نوع الحسنة الصانعة للمنتج - 4.2 UHL وفقا للمعايير المصنعة 15150.

**البيع والتوزيع**

مواقع وأجهزة من خلال مؤسسات تجارية متخصصة وتجارة التجزئة.

**عند الانتهاء من التشغيل يفضح المنتج لإعادة التكوير من خلال تظاير الجميع الشركات العاملة في الأنشطة المرخصة لمعالجة**

**التفاهات الكهربائية**

**نوع العينة الفنية**

تتم صيانة المروحة فقط عند فصلها عن التيار الكهربائي. تتكلم أوضاع المنتج تتشققا بورياً من خلال التعديلات. يتم التنظيف بعلمة قماش ناعمة ورقية مبللة باستخدام معطل مائي منظف. يجب تجنب ملامسة السوائل للمكونات الكهربائية. بعد التنظيف يجب مسح المنتج حتى يجرى.

**التفريغ والفلل**

يجب أن يتم التفريغ والفلل للمعايير الحكومية 23216. يجب تحزين المنتج في عبوة الأصلية في غرفة جافة جيدة التهوية

عند درجة حرارة من 5+ درجة مئوية إلى 40+ درجة مئوية وسدنة مروحة الهواء الأتريز من 670.

لا يسمح بوجود أجهزة وشوالب في الهواء تسيب التآكل وتتساق العزل وتحتوي الرسالات.

عند الانتهاء من استخدام يجب التخلص المنتج بشكل منفصل. لا تتخلص من المنتج مع التفاهات البيرة غير المصنعة.

**الفنية الرئيسية لتصميمات المرواح**

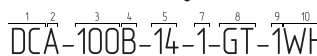

سلسلة وطرار المرواح (6):

- 1. سلسلة المرواح المحورية
- DW - مروحة محاطف منزلية
- DC - مروحة قناتوز منزلية
- 2. رقم إصدار القاعة (حجم) حسب كتالوج الشركة
- 3. قطر الاسمي لمخرج المروحة من 100, 125, 150
- 4. مكان دفعات المروحة
- F - توجد دفعات في الفصحة (من جانب اللوحة الأمامية للمروحة)
- ب - دفعات موجودة في الخلف (من جانب مخرج المروحة)
- 5. قوة التحريك الكهربائي للمروحة. وات
- 6. طراز المروحة حسب كتالوج الشركة المصنعة

التعليلات على المروحة (10-7):

- 7. رقم إصدار دفعات المروحة حسب كتالوج الشركة المصنعة
- 0 - لا توجد خيرات
- ج. خيرات إضافية
- ص - صمام بعد العروة
- C - شبكة العروص
- S - حائل التشغيل
- X - مفاصل تأخير الوقت
- G - مستشعر الرطوبة
- Q - مروحة بمنزوي ضجيج منخفض
- M - محرك مروحة مع محامل
- 9. رقم تصميم شبكة المروحة الخريفية وقفا لكتالوج الشركة المصنعة.

10. التعليل الزنن وقفا لكتالوج الشركة المصنعة

**التثبيت والتجهيز للعمل**

قد تختلف مروحة الموضحة في الصور قليلا عن الموديل حاسبك كما لن تتطابق التثبيت هو نفسه

يمكن تركيب مروحة السقف الحوارية المحورية من سلسلة DW على السقف أو على الحائط مع طرد الهواء إلى عمود تهوية أو مجرى دائري بقطر المناسب.





| طريقة الإصلاح  | السبب المحتمل  | العطل                                    |
|--|--|--|
| تواصل مع متخصص للتوصيل   | لا يوجد اتصال كهربائي.   | المروحة لا تدور ولا تستجيب لأدوات التحكم |
| اتصل بمركز الخدمة  | عطل في التوصيل الداخلي للمروحة.                                  |  |
| شغل الجهاز. في حالة تعطل الجهاز الوافي مرة أخرى اتصل بالأخصائي | بتوقف تشغيل قاطع الدائرة الكهربائية للمروحة.                     |  |
| نظف نظام التهوية.  | نظام التهوية مسدود.  | إستهلاك هواء منخفض.                      |
| نظف نظام التهوية.  | الدفاعات متسخة.  | زيادة الضوضاء أو الاهتزاز                |
| صحح أخطاء التثبيت  | المروحة غير ثابتة أو ثابتة بشكل غير صحيح أو مثبتة بشكل غير صحيح. |  |
| نظف نظام التهوية.  | نظام التهوية مسدود.  |  |

#### الشركة المصنعة:

ش.ذ.م. "فينتيلباتسيوني سيستيمي".

شارع خلييوزافودسكايا، مبنى 4، مدينة ميتشي

شارع خلييوزافودسكايا، مبنى 4

#### عنوان المصنع:

141007، روسيا، إقليم موسكو، مدينة ميتشي

شارع خلييوزافودسكايا، مبنى 4

هاتف: +7 (495) 781-20-60، بريد إلكتروني:

[info@zern.ru](mailto:info@zern.ru)

- (PYC) Отметка контроля и дата выпуска:  
 (EN) Quality Inspector's Stamp and Manufacturer's date:  
 (KK) Бақылау белгісі және шығарылған күні:  
 (UZB) Nazorat belgisi va chiqarilgan sana:  
 (AZ) Nazarat markasi va buraxılış tarixi:  
 (ROM) Marca de control și data lansării:  
 (BG) Отметка за контрол и дата на производство:  
 (ESP) Marca de control y fecha de lanzamiento:  
 (IT) Marchio di controllo e data di rilascio:  
 (FR) Marque de contrôle et date de fabrication:  
 (DE) Kontrollvermerk und Herstellungsdatum:  
 (CS) Kontrolní značka a datum výroby:  
 (PL) Znak kontrolny i data wydobania:  
 (AR) علامة المراقبة وتاريخ الإصدار:

- (PYC) Штамп продавца и дата продажи:  
 (EN) Seller's stamp and date of sale:  
 (KK) Сатушының мөртаңбасы және сату күні:  
 (UZB) Sotuvchining muhri va sotilgan sanasi:  
 (AZ) Satıcının möhürü və satış tarixi:  
 (ROM) Ștampila vânzătorului și data vânzării:  
 (BG) Печат на продавач и дата на продажба:  
 (ESP) Sello del vendedor y fecha de venta:  
 (IT) Timbro del venditore e data di vendita:  
 (FR) Cachet du vendeur et date de vente :  
 (DE) Stempel des Verkäufers und Verkaufsdatum:  
 (CS) Razítko prodejce a datum prodeje:  
 (PL) Pieczęta sprzedawcy i data sprzedaży:  
 (AR) ختم البائع وتاريخ البيع:

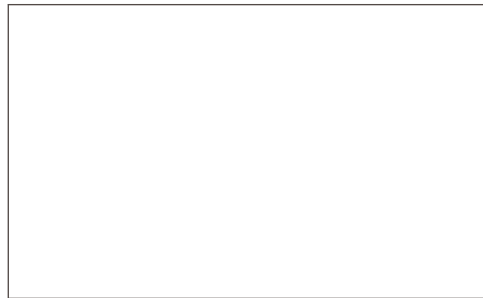
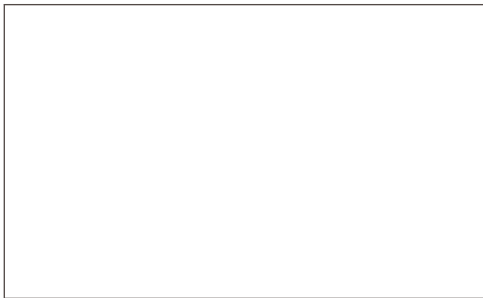

- (PYC) ООО «Вентиляционные системы».  
 (EN) LLC «Ventilation Systems».  
 (KK) «Вентиляционные системы» ЖШҚ.  
 (UZB) "Ventilatsion tizimlar" MChJ.  
 (AZ) MMC «Havalandırma sistemləri».  
 (ROM) Ventilation Systems LLC.  
 (BG) ООО «Вентиляционные системы».  
 (ESP) Sistemas de ventilación LLC.  
 (IT) Produttore: «Sistemi di ventilazione» Srl.  
 (FR) «Systèmes de ventilation» Sarl.  
 (DE) Ventilazionnyje sistemy GmbH.  
 (CS) Ventiláční systémy s.r.o.  
 (PL) Systemy wentylacyjne Sp. z o. o.  
 (AR) ش.ذ.م.م "فينتيلاتسيوني سيستمى".

(PUC) Вентилятор:  
(EN) Fan:  
(KK) Желдеткіш:  
(UZB) Ventilator:  
(AZ) Fan:  
(ROM) Ventilatorul:  
(BG) Вентилаторът:  
(ESP) El ventilador:  
(IT) Ventilatore:  
(FR) Le ventilateur:  
(DE) Lüfter:  
(CS) Ventilátor:  
(PL) Wentylator :  
(AR)

هوجورم

(PUC) Сделано в России.  
(EN) Made in Russia.  
(KK) Ресейде жасалған.  
(UZB) Rossiyada ishlab chiqarilgan.  
(AZ) Rusiya istehsalidir.  
(ROM) Fabricat in Rusia.  
(BG) Произведено в Русия.  
(ESP) Hecho en Rusia.  
(IT) Prodotto in Russia.  
(FR) Fabriqué en Russie.  
(DE) Hergestellt in Russland.  
(CS) Vyrobeno v Rusku.  
(PL) Wyprodukowane w Rosji.  
(AR)

صنع في روسيا





ООО «Вентиляционные системы»  
141007, Московская область, г. Мытищи,  
ул. Хлебозаводская, стр. 4Б, каб. 32

---

---